

SONY®



目錄

操作搜尋

MENU / 設定搜尋

索引

Cyber-shot

Cyber-shot 手冊

DSC-TX9/TX9C

如何使用本手冊

按一下右上角的一個按鈕跳至相關頁面。
這在搜尋您要觀看的功能時很方便。



← 依功能搜尋資訊。

← 依操作搜尋資訊。

← 在 MENU/ 設定項目清單中搜尋資訊。

← 依關鍵字搜尋資訊。

目錄

操作搜尋

MENU/設定搜尋

索引

本手冊中使用的標記和附註

Red Eye Reduction

The flash strobes two or more times before shooting to reduce the red-eye phenomenon when using the flash.

- 1 Lower the lens cover to switch to shooting mode.
- 2 **MENU** → (Settings) → (Shooting Settings) → [Red Eye Reduction] → desired mode

| | | |
|-------------------------------------|-------------|--|
| <input checked="" type="checkbox"/> | Auto | When the Face Detection function is activated, the flash strobes automatically to reduce the red-eye phenomenon. |
| <input type="checkbox"/> | On | The flash always strobes to reduce the red-eye phenomenon. |
| <input type="checkbox"/> | Off | Does not use Red Eye Reduction. |

Notes

- To avoid blurring of images, hold the camera firmly until the shutter is released. It usually takes a second until the shutter is released, and also be sure not to allow the subject to move during this period.
- Red Eye Reduction may not produce the desired effects. It depends on individual differences and conditions, such as distance to the subject, or if the subject looked away from the pre-strobe.
- If you do not use the Face Detection function, Red Eye Reduction does not work, even when you select [Auto].
- [Red Eye Reduction] is set to [Off] in the following situations:
 - In Background Defocus mode
 - In 3D shooting mode
 - When (Anti Motion Blur), (Hand-held Twilight) or (High Sensitivity) mode is selected in Scene Selection.
 - When the Smile Shutter function is activated.

💡 What causes the red-eye phenomenon?

Pupils become dilated in dark environments. Flash light is reflected off the blood vessels at the back of the eye (retina), causing the "red-eye" phenomenon.

Other ways to reduce red-eye

- Select (High Sensitivity) mode in Scene Selection. (The flash is automatically turned to [Off].)
- When the eyes of the subject turn out red, correct the image with [Retouch] → [Red Eye Correction] on the viewing menu or with the supplied software "PMB".

在本手冊中，操作的順序以箭頭 (→) 表示。您應該按指示的順序觸摸螢幕上的項目。標記會以出現在相機預設設定中的模樣顯示。

← 預設的設定以 表示。

← 表示與正確操作相機有關的注意事項和限制。

💡 表示有用的資訊。

使用相機的注意事項

關於您可以使用的記憶卡（另售）類型的注意事項

下列記憶卡與本相機相容：“Memory Stick PRO Duo”、“Memory Stick PRO-HG Duo”、“Memory Stick Duo”、SD 記憶卡、SDHC 記憶卡以及 SDXC 記憶卡。

不能選擇 MultiMediaCard。

在本說明書中，“Memory Stick Duo”一詞用來指“Memory Stick PRO Duo”、“Memory Stick PRO-HG Duo”和“Memory Stick Duo”，而“SD 卡”則用來指 SD 記憶卡、SDHC 記憶卡和 SDXC 記憶卡。

- 容量高達 32 GB 的“Memory Stick Duo”和 64 GB 的 SD 卡已經確認能夠用於本相機。
- 記錄動態影像時，建議使用下列記憶卡：
 - MEMORY STICK PRO DUO (Mark2) (“Memory Stick PRO Duo” (Mark2))
 - MEMORY STICK PRO-HG DUO (“Memory Stick PRO-HG Duo”)
 - SD 記憶卡、SDHC 記憶卡或 SDXC 記憶卡 (Class 4 或者更快)
- 關於“Memory Stick Duo”的詳細資訊，請參閱第 173 頁。

使用有標準尺寸的“Memory Stick”插槽的“Memory Stick Duo”時

將“Memory Stick Duo”插入“Memory Stick Duo”轉接器（另售）便可以使用。



“Memory Stick Duo”
轉接器

本相機內建的功能

- 本說明書說明 TransferJet 相容 / 不相容裝置、1080 60i 相容裝置與 1080 50i 相容裝置的各項功能。

若要查看您的相機是否支援 TransferJet 功能、以及是否是與 1080 60i 或 1080 50i 相容的裝置，請查看相機底部的下列標誌。

TransferJet 相容裝置： (TransferJet)

1080 60i 相容裝置：60i

1080 50i 相容裝置：50i

- 不要在 3D 相容監視器上長時間觀看以本相機拍攝的 3D 影像。

- 在 3D 相容監視器上觀看以本相機拍攝的 3D 影像時，可能會有眼睛疲勞、倦怠或噁心之類的不適經驗。為了防止這些癥狀，建議您定時休息。不過，您得自行決定休息所需的長度和頻率，因為這些會因人而異。如果您有任何類型的不適，請停止觀看 3D 影像，直到感覺比較好為止，並視需要徵詢醫生意見。另請參考連接本相機或以本相機使用的裝置或軟體所附的使用說明。請注意，孩子的視力還在發育階段（尤其是 6 歲以下的小孩）。讓小孩觀看 3D 影像之前，請徵詢小兒科醫生或眼科醫生的意見，並確認孩子在觀看這種影像時有遵守上述注意事項。

關於電池的注意事項

- 第一次使用相機之前，要為電池（附件）充電。
- 即使電力沒有完全放光，也可以為電池充電。而且即使電池還沒有充滿電，您也可以使用只充了一部分電的電池。
- 如果有很長一段時間不會使用電池，請將現有的電力用完，將電池從相機中取出來，然後存放於陰涼乾燥的地方。這是為了保持電池的功能。
- 關於可使用電池的詳細資訊，請參閱第 175 頁。

Carl Zeiss 鏡頭

本相機配備有 Carl Zeiss 鏡頭，能以優越的對比再生清晰的影像。本相機的鏡頭是根據德國 Carl Zeiss 的品質標準，在經過 Carl Zeiss 認證的品質保證系統底下生產的。

關於 LCD 螢幕和鏡頭的注意事項

- LCD 螢幕利用極高精確度技術製造，所以 99.99% 以上的像素都可以有效的使用。不過，您可能會發現細小的黑點和 / 或亮點（白色、紅色、藍色或綠色）出現在 LCD 螢幕上。這些點是生產過程中的正常結果，不會影響錄影。

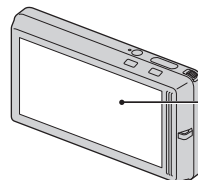

黑、白、紅、藍或綠點

- 如果水珠或其他液體濺在 LCD 螢幕上而將其弄濕，請立即用軟布將其擦掉。讓液體留在 LCD 螢幕表面上，可能會讓品質受損並造成故障。

- LCD 螢幕或鏡頭長時間暴露於直射陽光下可能會造成故障。將相機放在窗戶附近或室外時應注意。
- 請勿擠壓 LCD 螢幕。螢幕可能會變色，而且可能會造成故障。
- 在寒冷的地方，影像可能在 LCD 螢幕上形成拖尾現象。這不是故障。
- 小心不要碰撞鏡頭，也不要對鏡頭施加壓力。

關於濕氣凝結

- 如果帶著相機從寒冷的地方直接進入溫暖的地方，相機內部或外部可能有濕氣凝結。凝結的濕氣可能會使得相機發生故障。
- 如果發生濕氣凝結的情形，請關閉相機並等待一個小時左右，讓濕氣蒸發掉。注意，如果您試圖在鏡頭內殘留有濕氣的狀態下拍攝的話，將無法拍攝清晰的影像。

本手冊中使用的影像

本手冊中用作範例的影像是再生影像，並不是以本相機拍攝的實際影像。

在其他裝置上播放動態影像時的注意事項

本相機採用 MPEG-4 AVC/H.264 High Profile 進行 AVCHD 格式的記錄。

用本相機以 AVCHD 格式記錄的動態影像不能用下列裝置播放。

- 與 AVCHD 格式相容而不支援 High Profile 的其他裝置
- 與 AVCHD 格式不相容的裝置

本相機也採用 MPEG-4 AVC/H.264 Main Profile 進行 MP4 格式的記錄。

因此，用本相機以 MP4 記錄的動態影像不能在不支援 MPEG-AVC/H.264 的裝置上播放。

目錄

使用相機的注意事項

| | |
|-------------------|----|
| 如何使用本手冊 | 2 |
| 使用相機的注意事項 | 3 |
| 操作搜尋 | 9 |
| MENU / 設定搜尋 | 12 |
| 各部分名稱 | 17 |
| 顯示於螢幕上的圖示清單 | 19 |
| 使用觸控面板 | 21 |
| 自訂 MENU 項目 | 23 |
| 使用內部記憶體 | 24 |

拍攝

| | |
|-------------------------|----|
| 觸摸螢幕以設定焦點 | 25 |
| 使用靜態影像 / 動態影像模式按鈕 | 26 |
| 拍攝模式 | 27 |
| 智慧式自動調整 | 28 |
| 高級自動調整 | 29 |
| 智慧式全景攝影 | 31 |
| 動態影像模式 | 33 |
| 程式自動 | 34 |
| 背景散焦 | 35 |
| 場景選擇 | 36 |
| 水底 i 全景攝影 | 39 |
| 變焦 | 40 |

觀看

| | |
|--------------|----|
| 觀看靜態影像 | 41 |
| 播放變焦 | 42 |
| 廣角變焦 | 43 |
| 暫時轉動顯示 | 44 |
| 檢視連拍影像 | 45 |
| 觀看動態影像 | 47 |

3D 影像

| | |
|--------------------------------|----|
| 3D 功能 | 48 |
| 3D 攝影 | 50 |
| 以立體的方式觀賞多角度全景模式拍攝的 影像 | 52 |
| 在 3D 電視機上觀賞影像 | 53 |

MENU (拍攝)

| | |
|--------------------|----|
| MENU 項目 (拍攝) | 12 |
|--------------------|----|

MENU (觀看)

| | |
|--------------------|----|
| MENU 項目 (觀看) | 14 |
|--------------------|----|

設定

| | |
|------------|----|
| 設定項目 | 15 |
|------------|----|

電視機

| | |
|--------------------------------|-----|
| 在標準解析度 (SD) 電視機上觀賞影像..... | 143 |
| 在高解析度 (HD) 電視機上觀賞影像..... | 144 |
| 在“BRAVIA” Sync 相容電視機上觀賞影像 | 147 |

電腦

| | |
|-----------------|-----|
| 以電腦使用 | 148 |
| 使用軟體 | 149 |
| 將相機連接到電腦 | 151 |
| 上傳影像到媒體服務 | 153 |
| 製作動態影像光碟 | 155 |

列印

| | |
|--------------|-----|
| 列印靜態影像 | 158 |
|--------------|-----|

故障排除

| | |
|----------------|-----|
| 故障排除 | 159 |
| 警告指示器和訊息 | 167 |

其它

| | |
|-------------------------|-----|
| 在海外使用相機 | 172 |
| 記憶卡 | 173 |
| 電池 | 175 |
| 電池充電器 | 176 |
| 智慧型雲台 | 177 |
| AVCHD 格式..... | 178 |
| TransferJet 標準..... | 179 |
| 靜態影像的數目和可以記錄的動態影像時間 ... | 180 |
| 使用須知 | 181 |

索引

| | |
|----------|-----|
| 索引 | 182 |
|----------|-----|

操作搜尋

目錄

操作搜尋

MENU / 設定搜尋

索引

| | | |
|-----------|---------------|-----|
| 將設定交給相機處理 | 智慧式自動調整 | 28 |
| | 高級自動調整 | 29 |
| | 場景選擇 | 36 |
| | 場景辨識 | 79 |
| 拍攝動態影像 | 動態影像模式 | 33 |
| | 動態影像按鈕 | 59 |
| | 動態影像格式 | 109 |
| 拍攝 3D 影像 | 3D 全景攝影 | 50 |
| | 多角度全景攝影 | 50 |
| 拍攝肖像 | 背景散焦 | 35 |
| | 柔膚 | 36 |
| | 柔焦快拍 | 36 |
| | 夜景肖像 | 36 |
| | 微笑快門 | 57 |
| | 場景辨識 | 79 |
| | 面孔偵測 | 82 |
| | 閉眼減弱功能 | 84 |
| | 紅眼減弱 | 115 |
| 拍攝全景影像 | 智慧式全景攝影 | 31 |
| 拍攝近距離的物體 | 超近拍攝 | 70 |
| | 近距離對焦 | 70 |
| 拍攝移動的物體 | 追蹤對焦 | 25 |
| | 動態影像模式 | 33 |
| | 高速快門 | 37 |
| | 連拍設定 | 69 |

| | | |
|-------------|--------------------------|-----|
| 拍攝不會模糊的影像 | 高感光度 | 36 |
| | 防止移動模糊 | 36 |
| | 夜景手持拍攝 | 36 |
| | 高速快門 | 37 |
| | 延遲 2 秒鐘的自拍定時器 | 62 |
| | ISO | 72 |
| 拍攝逆光影像 | 逆光校正 HDR | 36 |
| | 強制閃光 | 60 |
| | 場景辨識 | 79 |
| 在陰暗場所拍攝 | 高感光度 | 36 |
| | 防止移動模糊 | 36 |
| | 低速同步 | 60 |
| | ISO | 72 |
| 變更對焦位置 | 觸摸螢幕以設定焦點 | 25 |
| | 追蹤對焦 | 25 |
| | 對焦 | 76 |
| | 面孔偵測 | 82 |
| 變更影像大小 / 畫質 | 影像尺寸 / 全景影像大小 / 品質 | 66 |
| 刪除影像 | 刪除 | 92 |
| | 格式化 | 135 |
| 顯示放大的影像 | 播放變焦 | 42 |
| | 修整 (調整大小) | 97 |
| 顯示全屏影像 | 廣角變焦 | 43 |
| | 暫時轉動顯示 | 44 |
| | 影像尺寸 / 全景影像大小 / 品質 | 66 |
| 編輯影像 | 繪製 | 96 |
| | 修飾 | 97 |

| | | |
|--------------------|--------------------------------------|-----|
| 按順序播放一系列的影像 | 循環播放 | 89 |
| 觀賞 3D 影像 | 以立體的方式觀賞多角度全景模式拍攝的影像 | 52 |
| 列印有日期的影像 | “PMB (Picture Motion Browser)” | 149 |
| 變更日期與時間設定 | 區域設定 | 141 |
| | 日期時間設定 | 142 |
| 初始化設定 | 初始化 | 122 |
| 列印影像 | 列印靜態影像 | 158 |
| 在電視機上觀看 | 在 3D 電視機上觀賞影像 | 53 |
| | 在標準解析度 (SD) 電視機上觀賞影像 | 143 |
| | 在高解析度 (HD) 電視機上觀賞影像 | 144 |
| 製作 AVCHD 格式的動態影像光碟 | 製作動態影像光碟 | 155 |
| 關於選購配件的資訊 | 智慧型雲台 | 177 |

MENU/ 設定搜尋

MENU 項目 (拍攝)

您可以從MENU輕鬆地選擇各種拍攝功能。

- 1 將鏡頭蓋推下去以切換至拍攝模式。
- 2 觸摸MENU以顯示MENU畫面。
MENU底下顯示的四個選單項目不會出現在MENU畫面中。
- 3 觸摸功能表項目 → 要使用的模式。

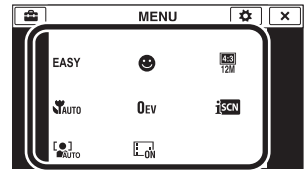

在下表中，✓表示可以變更的設定，而—則表示不可以變更的設定。設定可能是固定的或者受到限制，要視拍攝模式而定。詳情請參閱各項目的頁面。

SCN、3D和iSCN底下的圖示代表可以使用的模式。

| 拍攝模式 | i | i+ | i | 3D | P | 3D | SCN | 3D | i |
|--------------------|---|----|---|------|---|----|----------------------------------|----|---|
| 功能表項目 | i | i+ | i | 3D | P | 3D | SCN | 3D | i |
| 簡單模式 | ✓ | ✓ | ✓ | — | ✓ | ✓ | ✓ | ✓ | — |
| 動態影像拍攝場景 | — | — | — | ✓ | — | — | — | — | — |
| 微笑快門 | ✓ | — | — | — | ✓ | — | ☺, 人, 魚, ISO, 手, 腳 | — | — |
| 動態影像按鈕 | ✓ | ✓ | ✓ | ✓ | ✓ | ✓ | ✓ | ✓ | — |
| 閃光燈 | ✓ | ✓ | — | — | ✓ | — | ☺, 人, 魚, 閃光燈, 腳, 手 | — | — |
| 自拍定時器 | ✓ | ✓ | — | ✓ | ✓ | ✓ | ✓ | — | — |
| 拍攝方向 | — | — | ✓ | — | — | — | — | 3D | ✓ |
| 散焦效果 | — | — | — | — | — | ✓ | — | — | — |
| 影像尺寸 / 全景影像大小 / 品質 | ✓ | ✓ | ✓ | ✓ | ✓ | ✓ | ✓ | 3D | ✓ |
| 連拍設定 | ✓ | — | — | — | ✓ | — | ☺, 人, 魚, 腳, 手 | — | — |
| 超近拍攝 | ✓ | — | — | — | ✓ | — | 腳, 手, 魚, 腳 | — | — |
| EV | ✓ | ✓ | ✓ | ✓ | ✓ | ✓ | ☺, 人, (人), 腳, 手, ISO, 腳, 手, 魚, 腳 | ✓ | ✓ |
| ISO | — | — | — | — | ✓ | — | 魚 | — | — |
| 白平衡 | — | — | ✓ | Auto | ✓ | — | (人), 腳, 手, ISO, 腳, 手, 魚 | ✓ | — |
| 水底白平衡 | — | — | — | 3D | — | — | 魚 | — | ✓ |
| 對焦 | — | — | ✓ | — | ✓ | — | 腳, 手 | ✓ | ✓ |
| 測光模式 | — | — | ✓ | ✓ | ✓ | — | (人), 手 | ✓ | ✓ |

| 拍攝模式 | i | i+ | i | | P | | SCN | 3D | |
|--------|---|----|---|---|---|---|-----|----|---|
| 功能表項目 | i | i+ | i | | P | | SCN | 3D | |
| 場景辨識 | ✓ | — | — | — | — | — | — | — | — |
| 柔膚效果 | — | — | — | — | — | ✓ | | — | — |
| 面孔偵測 | ✓ | ✓ | — | — | ✓ | ✓ | | — | — |
| 閉眼減弱功能 | — | — | — | — | — | — | | — | — |
| 顯示設定 | ✓ | ✓ | ✓ | ✓ | ✓ | ✓ | ✓ | ✓ | — |

附註

- [水底 i 全景攝影] 只在 [防水盒] 設定為 [開] 時顯示。
- [品質] 只在 [動態影像格式] 設定為 [AVCHD] 時顯示。
- 只有各模式可以使用的項目會顯示在螢幕上。
- **MENU** 底下顯示的四個選單項目會因為各種模式而異。

MENU 項目（觀看）

您可以從 **MENU** 輕鬆地選擇各種觀看功能。

- 按 **▶**（播放）按鈕切換到播放模式。
- 觸摸 **MENU** 以顯示 MENU 畫面。
MENU 底下顯示的四個選單項目不會出現在 MENU 畫面中。
- 觸摸功能表項目 → 要使用的模式。



在下表中，✓表示可以變更的設定，而—則表示不可以變更的設定。

| 觀看模式 功能表項目 | 記憶卡 | | | | 內部記憶體 |
|----------------------|------|-----------------|-----------------------|-------------------|-------|
| | 日期檢視 | 資料夾檢視 (靜態影像) | MP4 資料夾檢視 (MP4) | AVCHD AVCHD 檢視 | 資料夾檢視 |
| EASY (簡單模式) | ✓ | ✓ | ✓ | ✓ | ✓ |
| 📅 (日曆) | ✓ | — | — | — | — |
| 📷 (影像索引) | ✓ | ✓ | ✓ | ✓ | ✓ |
| 🔄 (循環播放) | ✓ | ✓ | — | — | ✓ |
| 🗑️ (刪除) | ✓ | ✓ | ✓ | ✓ | ✓ |
| 📶 (以 TransferJet 傳送) | ✓ | ✓ | — | — | — |
| 🎨 (繪製) | ✓ | ✓ | — | — | ✓ |
| 🔧 (修飾) | ✓ | ✓ | — | — | ✓ |
| 📺 (3D 檢視) | ✓ | ✓ | — | — | ✓ |
| 📺 (觀看模式) | ✓ | ✓ | ✓ | ✓ | — |
| 📺 (顯示連拍群組) | ✓ | — | — | — | — |
| 🔒 (保護) | ✓ | ✓ | ✓ | ✓ | ✓ |
| DPOF | ✓ | ✓ | — | — | — |
| 🔄 (轉動) | ✓ | ✓ | — | — | ✓ |
| 🔊 (音量設定) | ✓ | ✓ | ✓ | ✓ | ✓ |
| 📺 (顯示設定) | ✓ | ✓ | ✓ | ✓ | ✓ |
| 📷 (曝光資料) | ✓ | ✓ | ✓ | ✓ | ✓ |
| 📷 (索引中的影像數目) | ✓ | ✓ | ✓ | ✓ | ✓ |
| 📁 (選擇資料夾) | — | ✓ | ✓ | — | — |

附註

- 只有各模式可以使用的項目會顯示在螢幕上。
- MENU** 底下顯示的四個選單項目會因為各種模式而異。

設定項目



您可以變更  (設定) 畫面上的設定。

1 觸摸 **MENU** 以顯示 MENU 畫面。

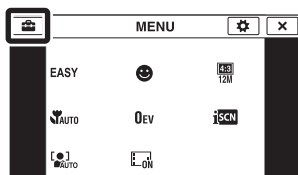

2 觸摸  (設定) → 要使用的類別 → 要使用的項目 → 要使用的設定。



| 類別 | 項目 |
|---|------------------|
|  拍攝設定 | 動態影像格式 |
| | AF 照明器 |
| | 格線 |
| | 數位變焦 |
| | 自動調整方向 |
| | 場景辨識指引 |
| | 紅眼減弱 眨眼警告 |
|  主要設定 | 嗶音 |
| | LCD 亮度 |
| | Language Setting |
| | 顯示顏色 |
| | 演示模式 |
| | 初始化 |
| | HDMI 解析度 |
| | HDMI 控制 |
| | COMPONENT |
| | 防水盒 |
| | USB 連接 |
| | LUN 設定 |
| | 下載音樂 |
| | 格式化音樂 |
| | 省電 |
| TransferJet | |
| Eye-Fi* | |
| 校正 | |

| 類別 | 項目 |
|---|---------|
|  記憶卡工具 | 格式化 |
| | 建立記錄資料夾 |
| | 改變記錄資料夾 |
| | 刪除記錄資料夾 |
| | 複製 |
|  內部記憶體工具 | 檔案序號 |
| | 格式化 |
|  時鐘設定 | 檔案序號 |
| | 區域設定 |
| | 日期時間設定 |

* 只有在相機中插入 Eye-Fi 卡（市面有售）時，[Eye-Fi] 才會顯示出來。

附註

- 只有從拍攝模式輸入設定時，[拍攝設定] 才會出現。
- [記憶卡工具] 只會在相機中插入記憶卡時出現，而 [內部記憶體工具] 只會在沒有插入記憶卡時出現。

各部分名稱

相機

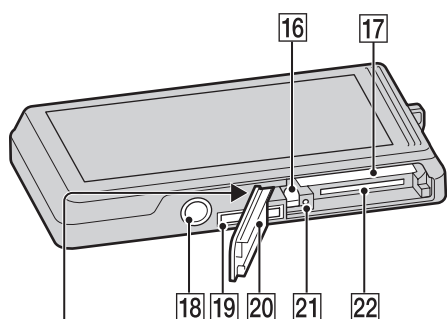
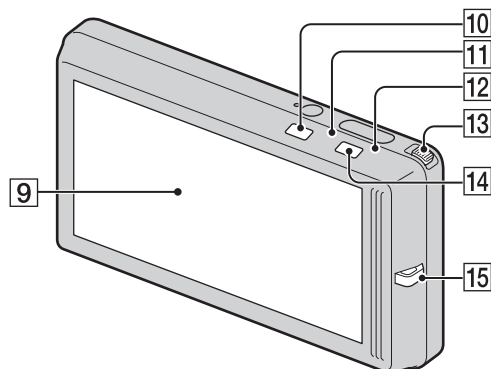
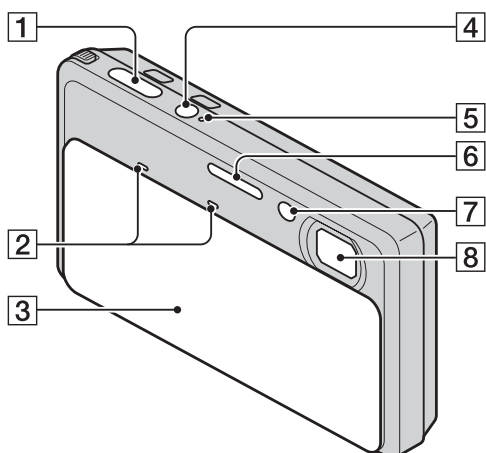

蓋板

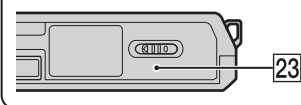

- 1 快門按鈕
- 2 麥克風
- 3 鏡頭蓋
- 4 ON/OFF (電源) 按鈕
- 5 電源指示燈
- 6 閃光燈
- 7 自拍定時器指示燈 / 微笑快門指示燈 / AF 照明器
- 8 鏡頭
- 9 LCD 螢幕 / 觸控面板
- 10 (播放) 按鈕 (41)
- 11 (靜態影像) 模式燈
- 12 (動態影像) 模式燈
- 13 變焦 (W/T) 桿 (40、42)
- 14 (靜態影像) / (動態影像) 模式按鈕
- 15 腕帶用掛勾 *
- 16 電池退出桿
- 17 電池插槽
- 18 三腳架安裝孔
- 19 多功能接頭
- 20 電池 / 記憶卡蓋子
- 21 存取指示燈
- 22 記憶卡插槽
- 23 (TransferJet™) 標誌 (94、132)

* 使用腕帶

請裝上腕帶並將您的手穿過腕帶環，以免相機掉落。

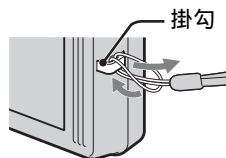

* 使用畫筆

操作觸控面板時要使用畫筆。畫筆附在腕帶上。請不要以抓住畫筆的方式攜帶相機。相機可能會掉落。

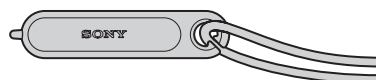

目錄

操作搜尋

MENU / 設定搜尋

索引

多功能輸出底座

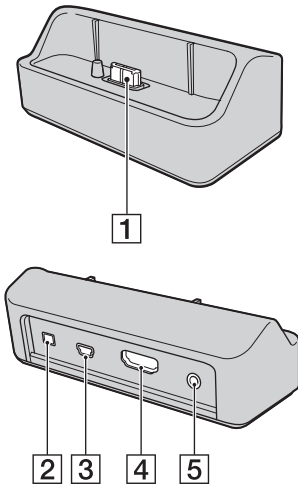

在下列情況中，請用多功能輸出底座安裝相機：

- 將 USB 電纜連接到電腦時
- 將 AV 或 HDMI 電纜連接到電視機時

- 1 相機接頭端子
- 2 DC IN 插孔
- 3 USB 插孔
- 4 HDMI 插孔
- 5 A/V OUT (STEREO) 插孔

使用交流電源轉接器 AC-LS5 (另售)

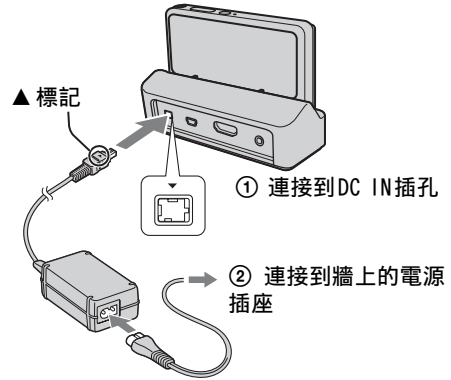

- 將相機連接到交流電源轉接器 AC-LS5 (另售) 不能為電池充電。請用電池充電器為電池充電。

顯示於螢幕上的圖示清單

圖示會顯示於螢幕上以表示相機狀態。顯示圖示的位置會因為拍攝模式而異。

拍攝靜態影像時

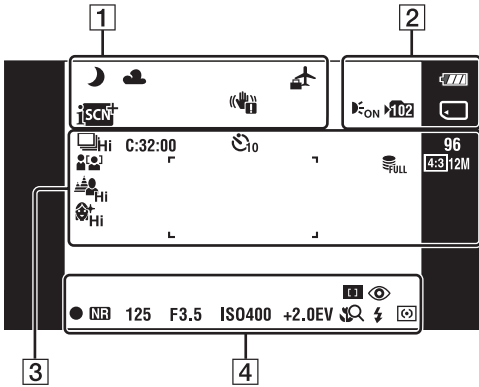

拍攝動態影像時

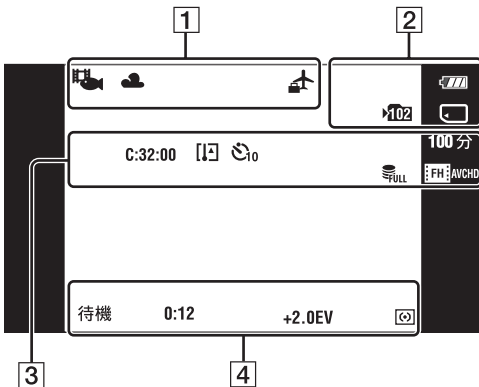

播放時

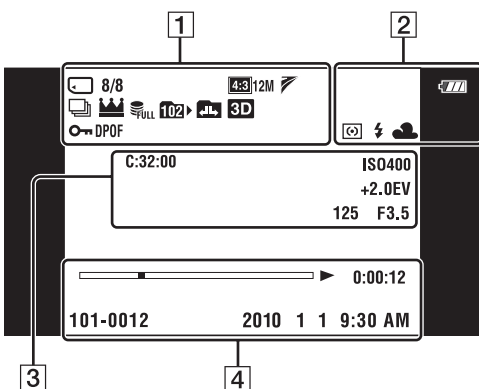

1

| 顯示 | 表示 |
|----|---------------------------|
| | 場景辨識圖示 |
| | 白平衡 |
| | 目的地 |
| | 場景辨識 |
| | 高級自動調整的重疊圖示 |
| | 振動警告 |
| | 動態影像拍攝場景 |
| | 播放變焦 |
| | 記錄 / 播放媒體 (記憶卡、內部記憶體) |
| | Eye-Fi 模式顯示 |
| | 影像數目 / 日期範圍、選定資料夾內記錄的影像數目 |
| | 影像大小 / 全景影像大小 / 畫質 |
| | TransferJet 設定 |
| | 連拍的影像 |
| | 連拍群組中的主要影像 |
| | 資料庫檔案已滿 / 資料庫檔案錯誤警告 |
| | 播放資料夾 |
| | 變更資料夾 |
| | 3D 影像 |
| | 保護 |
| | 列印預訂 (DPOF) 標記 |
| | 閉眼減弱功能 |

2

| 顯示 | 表示 |
|----|-----------------------|
| | 電池剩餘電量 |
| | 電池低電量警告 |
| | AF 照明器 |
| | 記錄資料夾 |
| | 記錄 / 播放媒體 (記憶卡、內部記憶體) |
| | Eye-Fi 模式顯示 |
| | 變焦比例 x1.3 S Q P Q |
| | 測光模式 |
| | 閃光燈 |
| | 白平衡 |

3

| 顯示 | 表示 |
|----------------|---------------------|
| | 連拍設定 |
| C:32:00 | 自我診斷顯示 |
| | 溫度增加警告 |
| | 自拍定時器 |
| 96 | 可以記錄的影像數目 |
| 100 分 | 可以記錄的時間 |
| | 面孔偵測 |
| | 散焦效果 |
| | 柔膚效果 |
| | 資料庫檔案已滿 / 資料庫檔案錯誤警告 |
| | 影像大小 / 全景影像大小 / 畫質 |
| | AF 範圍取景框 |
| + | 單點測光十字線 |
| ISO400 | ISO 數字值 |

| 顯示 | 表示 |
|---------------|------|
| +2.0EV | 曝光值 |
| 125 | 快門速度 |
| F3.5 | 光圈值 |

4

| 顯示 | 表示 |
|------------------------|----------------|
| | 對焦 |
| | 紅眼減弱功能 |
| | AE/AF 鎖定 |
| NR | NR 慢速快門 |
| 125 | 快門速度 |
| F3.5 | 光圈值 |
| ISO400 | ISO 數字值 |
| +2.0EV | 曝光值 |
| | 近距離對焦 |
| | 閃光燈模式 |
| | 閃光燈充電中 |
| | 測光模式 |
| 錄影待機 | 記錄動態影像 / 待機 |
| 0:12 | 記錄的時間 (分: 秒) |
| | 播放 |
| | 播放列 |
| 0:00:12 | 計數器 |
| 101-0012 | 資料夾 - 檔案序號 |
| 2010 11 9:30 AM | 播放影像的記錄日期 / 時間 |

使用觸控面板

用手指觸摸按鈕或者在 LCD 螢幕上拖曳，便可以在相機上進行操作和設定。

以觸摸 LCD 螢幕的方式操作相機

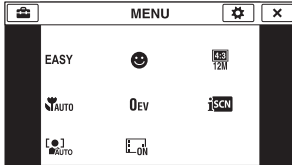



| 按鈕 | 動作 |
|----|--|
| | 顯示隱藏項目，使得您要設定的項目出現在螢幕上。 |
| | 回到前一個畫面。 |
| | 顯示 MENU（拍攝）、攝影模式、場景選擇模式或 3D 拍攝模式選項畫面上各項設定的功能說明。 觸摸 → 您要查看其說明的項目。 |

附註

- 若要操作觸控面板，請用手指或所附的畫筆輕輕地按面板。按得太用力或者使用所附畫筆以外的尖銳物體，可能會傷害觸控面板。
- 如果在拍攝時觸摸螢幕右上角，按鈕和圖示會暫時消失。當您的手指離開螢幕時，按鈕和圖示會再度出現。

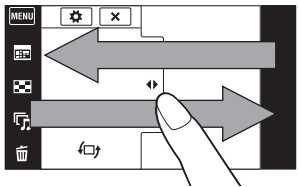
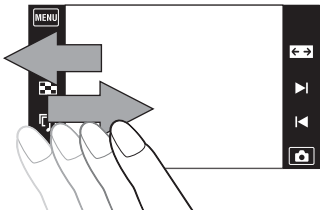
以拖曳 LCD 螢幕畫面的方式操作相機

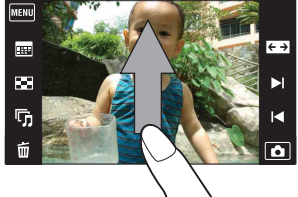
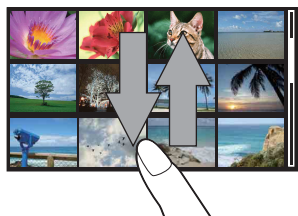
| 動作 | 操作方法 |
|-------------------|--|
| 顯示 / 隱藏 MENU 畫面 | <p>觸摸 LCD 螢幕左側並向右拖曳以顯示 MENU 畫面；從右向左拖曳以隱藏 MENU 畫面。</p>  |
| 顯示 / 隱藏操作按鈕 | <p>觸摸 LCD 螢幕左側並向左拖曳以隱藏操作按鈕；從左向右拖曳以顯示操作按鈕。</p>  |
| 顯示下一個 / 上一個影像 | <p>播放時將 LCD 螢幕畫面向右或向左拖曳。若要持續變換影像，向右或向左拖曳並繼續按那一側。</p>  |
| 顯示影像索引畫面 | <p>在 LCD 螢幕上向上拖曳。</p>  |
| 在索引模式中顯示下一頁 / 上一頁 | <p>在 LCD 螢幕上向下或向上拖曳。</p>  |

自訂 MENU 項目

拍攝 / 播放時，四個 MENU 項目會出現在 LCD 螢幕上的 **MENU** 底下。您可以將這四個按鈕自訂為您要的 MENU 項目和配置，以便於使用常用的按鈕。這些按鈕可以自訂，拍攝時可以為各記錄模式儲存設定，播放時則可以為內部記憶體和記憶卡儲存設定。

1 觸摸 **MENU** 以顯示 MENU 畫面。



2  (自訂) → [OK]

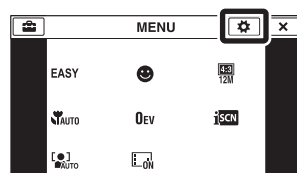

3 選擇一個 MENU 圖示並將其拖曳至 LCD 螢幕左側您要的位置上。

自訂區中的 MENU 圖示會被取代。

4 若要取消，觸摸 。

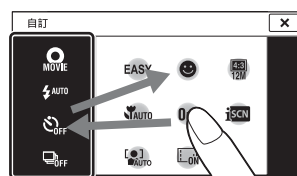

自訂區

附註

- 在簡單模式中不能自訂 MENU 圖示。

利用自訂功能

您不只能夠調換 MENU 圖示，還可以調換自訂區內的 MENU 圖示並減少 MENU 圖示的數目。

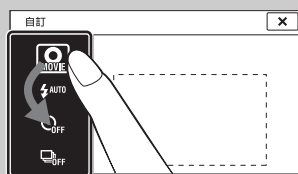

調換自訂區內的 MENU 圖示

觸摸自訂區內的 MENU 圖示，同時將其移至您要的位置。

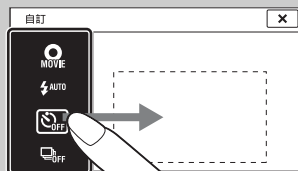

減少自訂區內的圖示數目

觸摸自訂區內的 MENU 圖示，同時將其移至右邊的區域。

使用內部記憶體

相機有大約 32 MB 的內部記憶體。這個記憶體不能取出來。即使相機中沒有插入記憶卡，您也可以用這個內部記憶體記錄影像。

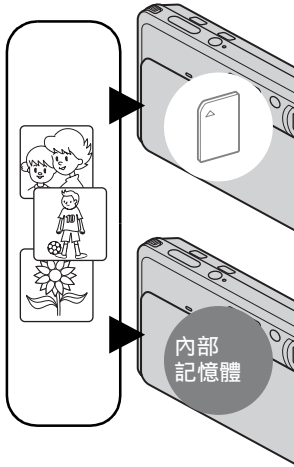

插入記憶卡時

[記錄]：影像會記錄在記憶卡上。

[播放]：播放的是記憶卡上的影像。

[功能表、設定等]：各種功能可以在記憶卡上的影像上執行。

沒有插入記憶卡時

[記錄]：影像會以內部記憶體記錄。

• 您不能以下列動態影像畫質或動態影像大小將動態影像記錄到內部記憶體：

- [AVC HD 17M FH]，[AVC HD 9M HQ]
- [MP4 12M]，[MP4 6M]

[播放]：儲存於內部記憶體中的影像會被播放。

[功能表、設定等]：各種功能可以在內部記憶體中的影像上執行。

關於儲存於內部記憶體中的影像資料

建議您用下列方法之一複製（備份）資料。

將資料複製（備份）到電腦硬碟上

執行 151 頁上的程序，而不要在相機中插入記憶卡。

若要複製（備份）記憶卡上的資料

準備有充足容量可用的記憶卡，然後執行 [複製]（第 139 頁）中說明的程序。

附註

- 您不能將記憶卡上的影像資料匯入內部記憶體。
- 用電纜在相機和電腦之間進行 USB 連接，便可以將儲存於內部記憶體中的資料輸入電腦。不過不能將電腦上的資料輸出到內部記憶體。

觸摸螢幕以設定焦點

觸摸觸控面板上要對焦的區域，會顯示一個框；將快門按鈕按下一半則會讓這個框合焦。

觸摸螢幕上的被攝體

相機會追蹤被攝體並自動調整對焦，直到您將快門按鈕按下一半，即使被攝體正在移動也一樣（追蹤對焦）。將快門按鈕按下一半以便鎖定被攝體的位置、對焦和曝光。

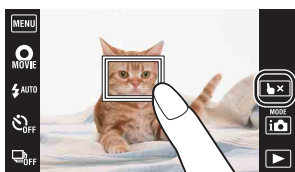

| 按鈕 / 操作方法 | 動作 |
|-----------|-------|
| 觸摸螢幕 | 調整焦點。 |
| 👉 × | 取消功能。 |

附註

- 追蹤對焦不能用於下列情況：
 - 在智慧式全景攝影模式中
 - 在 3D 拍攝模式中
 - 在動態影像模式中
 - 在簡單模式中
 - 微笑快門功能啟用時
 - 在場景選擇中選擇了 🏞️ (風景)、🌙 (夜景)、💣 (煙火) 或 🐟 (水底) 時
 - [自拍定時器] 設定為 [一個人自拍肖像] 或 [兩個人自拍肖像] 時
 - 當您使用 [數位變焦] 時
 - 在近距離對焦模式中
- 追蹤對焦在下列情況中可能不會啟動：
 - 被攝體移動太快。
 - 被攝體太小或太大。
 - 被攝體的顏色和背景一樣。
 - 照明度低的情況下。
 - 亮度變化不一的情況下。
- 被攝體從螢幕消失或者無法追蹤時，追蹤對焦會自動取消。

使用靜態影像 / 動態影像模式按鈕

您可以根據要用來拍攝的模式選擇拍攝模式。

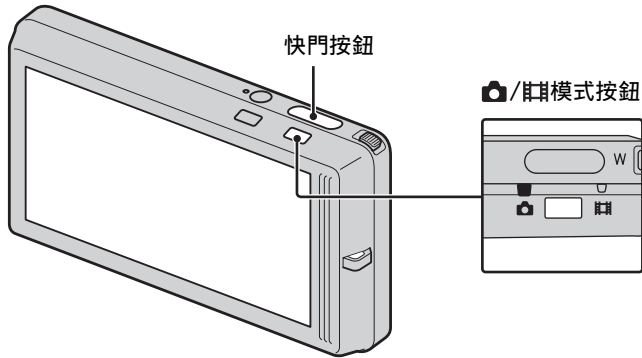

1 按相機/靜態/動態模式按鈕以切換至相機 (靜態影像) 或靜態/動態 (動態影像) 拍攝模式。

| | |
|--------------|--|
| 相機 (靜態影像) | 讓您拍攝靜態影像。 切換至以相機 (拍攝模式) (第 27 頁) 設定的靜態影像記錄模式。 |
| 靜態/動態 (動態影像) | 讓您記錄動態影像。 切換至以MENU → [動態影像拍攝場景] (第 56 頁) 設定的動態影像拍攝場景。 |



拍攝模式

您也可以根據條件和目標選擇拍攝模式。

1 將鏡頭蓋推下去以切換至拍攝模式。

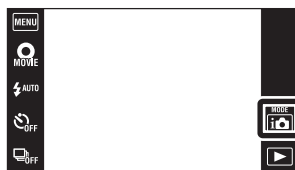

2  (拍攝模式) → 要使用的模式



| | |
|---|---|
|  (智慧式自動調整) | 讓您以自動調整的設定拍攝靜態影像。 |
|  (高級自動調整) | 讓您以比智慧式自動調整模式更高的畫質拍攝靜態影像。 |
|  (i 全景攝影) | 讓您在構圖之後拍攝全景影像。 |
|  (動態影像模式) | 讓您記錄動態影像。 |
| P (程式自動) | 讓您以自動調整的曝光 (包括快門速度和光圈值) 拍攝。您也可以使用功能表選擇各種設定。 |
|  (背景散焦) | 讓您以背景散焦並明確顯示被攝體的方式拍攝影像。 |
| SCN (場景選擇) | 使用此模式，您可以根據場景以預設的設定拍攝。 |
| 3D (3D 攝影) | 讓您為影像構圖以拍攝 3D 影像。 |
|  (水底 i 全景攝影) | 讓您在海底拍攝全景影像。 [水底 i 全景攝影] 可以用於 [防水盒] 設定為 [開] 時。 |

智慧式自動調整

讓您以自動調整的設定拍攝靜態影像。

- 1 將鏡頭蓋推下去以切換至拍攝模式。
- 2  (拍攝模式) →  (智慧式自動調整)
- 3 按下快門按鈕以拍攝影像。











附註

- [閃光燈] 設定為 [自動] 或 [關閉]。

關於場景辨識

場景辨識會以智慧式自動調整模式運作。這個功能可以讓相機自動辨識拍攝條件並拍攝影像。



相機會辨識  (夜景)、 (夜景肖像)、 (使用三腳架的夜景)、 (逆光)、 (逆光人像)、 (風景)、 (超近拍攝)、 (近距離對焦) 或  (肖像)，並在辨識出場景時在 LCD 螢幕上顯示相關的圖示和指引。

詳情請參閱第 79 頁。



如果為很難對焦的被攝體拍攝靜態影像

- 最短的拍攝距離約 8 公分 (在智慧式自動調整或簡單模式中則是 1 公分 (W)，50 公分 (T) (從鏡頭算起)。拍攝比拍攝距離更接近的被攝體時，要以近距離對焦模式拍攝。
- 相機無法自動為被攝體對焦時，AE/AF 鎖定指示燈會變成緩慢閃爍，而且不會發出嗶聲。重新構圖或者變更對焦設定 (第 76 頁)。
- 在下列情況下可能難以對焦：
 - 光線昏暗而且被攝體很遙遠。
 - 被攝體與背景之間的對比度很差。
 - 透過玻璃觀看被攝體。
 - 被攝體快速移動。
 - 有反光或者表面有光澤。
 - 被攝體逆光或者有閃爍的光線。

高級自動調整

相機將場景辨識與高畫質影像技術組合起來，自動以最佳設定拍攝影像。

1 將鏡頭蓋推下去以切換至拍攝模式。

2  (拍攝模式) →  (高級自動調整)

3 按快門按鈕。

相機會在需要時拍攝連拍影像，並將多個影像重疊在一起。藉著影像的重疊，相機可以記錄比較不會受模糊和雜訊影響的影像。



附註

- [閃光燈] 會固定為 [自動] 或 [關閉]。在夜景之類的低亮度情況下，要將 [閃光燈] 設定為 [關閉]，以便將達到重疊影像的最佳效果。
- 在下列情況下，降低被攝體模糊和雜訊的效果會比較差：
 - 被攝體正在移動
 - 被攝體太靠近相機
 - 天空、沙灘或草坪之類對比很小的影像
 - 波浪或瀑布之類不停變動的影像

💡 高級自動調整模式與智慧式自動調整模式之間的差別是什麼？

在 [高級自動調整] 模式中，相機會根據辨識的場景拍攝連拍影像。拍攝之後，相機會將連拍影像合併以產生畫質更好的影像。不過，記錄影像所需的時間可能會比智慧式自動調整模式更長。

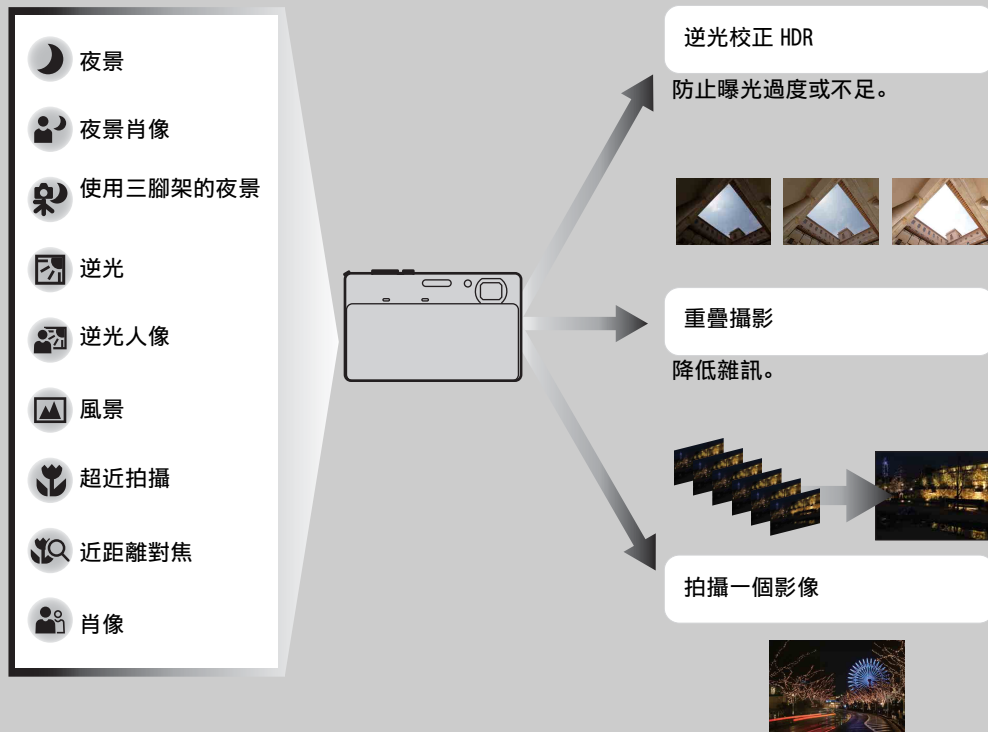



相機會根據辨識的場景選擇最佳重疊模式。

- 在逆光校正 HDR 或重疊拍攝模式中， (重疊圖示) 會出現在 LCD 螢幕上。

智慧式全景攝影

讓您從合併的影像建立全景影像。相機也會自動偵測人的臉孔或移動的被攝體。



- 1 將鏡頭蓋推下去以切換至拍攝模式。
- 2  (拍攝模式) →  (i 全景攝影)



- 3 將相機與要拍攝的被攝體終端對齊，然後按下快門按鈕。

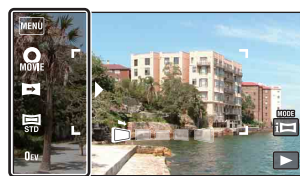

這個部分不會被拍攝進去

- 4 遵循 LCD 螢幕上的指示，用相機搖攝到指引的末端。



附註

- 如果無法在指定時間內將相機搖攝過整個被攝體，合併的影像中會出現一個灰色區域。如果發生這種情況，請快一點移動相機以便記錄完整的全景影像。
- 由於要將幾幅影像連結在一起，連結的部分將無法平順地記錄。
- 在低亮度情況下，全景影像可能會模糊，或者拍攝可能不成功。
- 在螢光燈之類會閃爍的光線下，合併影像的亮度或色彩不一定會一樣。
- 當全景攝影的整個角度和 AE/AF 鎖定角度在亮度、色彩和焦點方面都很不一樣時，拍攝將無法成功。如果發生這種情況，請變更 AE/AF 鎖定角度並再度拍攝。
- 智慧式全景攝影不適合下列情況：
 - 被攝體太靠近相機
 - 天空、沙灘或草坪之類對比很小的影像
 - 波浪或瀑布之類不停變動的影像
- 您不能在下列情況下建立全景影像：
 - 搖攝相機的速度太快或太慢。
 - 相機晃動得太厲害。

變更全景影像的拍攝方向或影像大小

拍攝方向：  (拍攝方向) → [右]、[左]、[上] 或 [下]

全景影像大小：  (影像尺寸) → [標準] 或 [寬]

💡 拍攝全景影像的秘訣

按照 LCD 螢幕上指示的方向以穩定的速度呈弧形移動相機。靜止的被攝體比移動的被攝體更適合全景攝影。

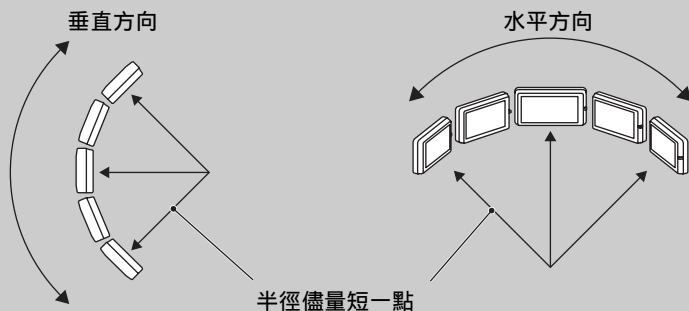

- 首先要半按下快門按鈕以鎖定對焦、曝光和白平衡。然後將快門按鈕按到底並以相機左右或上下搖攝。
- 如果變化很大的形狀或風景部分集中在畫面邊緣，影像的構圖可能會失敗。遇到這種情況時，請調整構圖，使得該部分位於影像中央，然後再拍攝。

💡 捲動全景影像加以顯示

全景影像顯示出來時，觸摸▶以捲動全景影像。播放時觸摸 LCD 螢幕，以顯示操作按鈕。

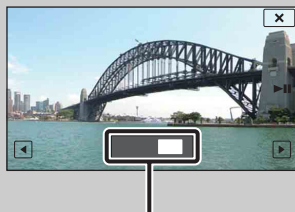



顯示整個全景影像的顯示區域

| 操作按鈕 / 操作方法 | 動作 |
|------------------------------------|----------------|
| 觸摸▶ 或 LCD 螢幕 | 捲動播放像 / 暫停捲動影像 |
| 觸摸▲/▼/▶/ ◀或者向上 / 下 / 右 / 左拖曳 | 捲動影像 |

- 全景影像也可以用所附的軟體“PMB”（第 149 頁）播放。
- 以另一台相機記錄的全景影像播放時可能無法正確的捲動。



動態影像模式

讓您記錄動態影像。

- 1 將鏡頭蓋推下去以切換至拍攝模式。
- 2  (拍攝模式) →  (動態影像模式)
- 3 按快門按鈕。
- 4 若要停止拍攝，再度按下快門按鈕。



變更動態影像的格式、畫質或影像大小

動態影像格式：  →  (設定) →  (拍攝設定) → [動態影像格式] → [AVCHD] 或 [MP4]

品質 (AVCHD)：  (品質) → [AVC HD 17M FH] 或 [AVC HD 9M HQ]

影像尺寸 (MP4)：  (影像尺寸) → [MP4 12M], [MP4 6M] 或 [MP4 3M]

若要快速拍攝動態影像

拍攝模式不是設定為EASY (簡單模式) 時，您只要觸摸動態影像按鈕便可以開始記錄動態影像。

動態影像按鈕

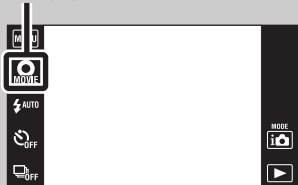

若要結束記錄動態影像，再度觸摸動態影像按鈕。
用來記錄的選單和設定項目就是您將 [拍攝模式] 設定為 [動態影像模式] 時啟用的那些項目。

程式自動



讓您以自動調整的曝光（包括快門速度和光圈值）拍攝。您也可以用功能表選擇各種設定。

- 1 將鏡頭蓋推下去以切換至拍攝模式。
- 2 （拍攝模式） → **P**（程式自動）
- 3 按快門按鈕。



背景散焦

相機只會對被攝體對焦，而讓背景留在焦點外，以凸顯被攝體。

- 1 將鏡頭蓋推下去以切換至拍攝模式。
- 2  (拍攝模式) →  (背景散焦)
- 3 按快門按鈕。



附註

- 拍攝時相機要握穩以減少相機的晃動。
- 在下列情況中，背景可能不會被散焦：
 - 場景太亮或太暗。
 - 被攝體正在移動。
 - 被攝體離相機太遠。(已經超過建議的拍攝距離。)
 - 被攝體太靠近背景。
- 在下列情況下，背景散焦效果可能無法有效地發揮作用：
 - 被攝體太小。
 - 被攝體的顏色和背景一樣。
 - 您在設定 AE/AF 鎖定之後移動相機。
- 如果無法有效地散焦，請嘗試下列步驟：
 - 將變焦 (W/T) 桿往 T 端移動
 - 接近被攝體，直到進入建議的拍攝距離為止。
 - 將被攝體與背景分開。
 - 觸摸要對焦的區域。

將背景散焦的秘訣

- 從 LCD 螢幕上指示的建議拍攝距離拍攝。
- 拍攝之前，觸摸 **MENU** → [散焦效果] → [高]、[中] 或 [低] 以改變背景散焦效果的強度。

場景選擇

使用此模式，您可以根據場景以預設的設定拍攝。

1 將鏡頭蓋推下去以切換至拍攝模式。



2  (拍攝模式) → SCN (場景選擇) → 要使用的模式



| | | |
|---|---|--|
|  (柔膚) | 讓您拍攝光滑的面孔。 |  |
|  (柔焦快拍) | 讓您以比較柔和的氣氛拍攝肖像、花卉等影像。 |  |
|  (防止移動模糊) | 讓您不使用閃光燈進行室內攝影，以降低被攝體的模糊程度。 |  |
|  (風景) | 對遠處對焦，以便輕鬆地拍攝遠處的場景。以鮮明的色彩拍攝晴空和樹木花草。 |  |
|  + (逆光校正 HDR) | 讓您拍攝曝光值不同的兩個影像以建立一個層次範圍更廣的影像。相機會將明亮曝光設定所攝影像的陰暗部分與陰暗曝光設定所攝影像的明亮部分合併起來。 |  |
|  (夜景肖像) | 讓您以夜景為背景拍攝清楚的人像而不失去周遭環境的氣氛。 |  |
|  (夜景) | 讓您從遠距離拍攝夜景而不失去周遭環境的幽暗氣氛。 |  |
|  (夜景手持拍攝) | 讓您拍攝雜訊較少的夜景而不必使用三腳架。 |  |
|  (高感光度) | 讓您在低亮度環境下不用閃光燈拍攝影像，可以減少模糊。 |  |

| | | |
|--|---|---|
|  (美食) | 選擇微距模式，讓您以可口而且鮮豔的顏色拍攝食物的擺盤照。 |  |
|  (寵物) | 讓您在最佳設定拍攝您的寵物的影像。 |  |
|  (海邊) | 讓您在適合海邊或湖邊場景的設定拍攝影像。 |  |
|  (雪地) | 讓您可以記錄清晰的影像，防止在雪景或其他整個畫面都很白的地方出現色澤降低的情形。 |  |
|  (煙火) | 讓您在燦爛的煙火記錄下來。 |  |
|  (水底) | 讓您在防水盒（例如水底攝影套件）中以自然的色彩進行水底攝影。 |  |
|  (高速快門) | 讓您可以捕捉戶外或其他明亮場所的快速移動被攝體。 • 快門速度會變得比較高，所以在昏暗的地方拍攝的影像會變得比較暗。 |  |

附註

- 當您以  (夜景肖像)、 (夜景) 或  (煙火) 模式拍攝影像時，快門速度比較低，影像比較會模糊。若要防止模糊，建議使用三角架。

可以在場景選擇中使用的功能

可根據場景條件適當的拍攝影像，其設定由相機預設的功能組合決定。✓表示可以變更的設定，而 - 則表示不可以變更的設定。





對於“閃光燈”和“自拍定時器”，圖示表示可以使用的模式。有些功能不能使用，要視場景選擇模式而定。

| 閃光燈 | ✓ | ✓ | - | | | - | - | - | - | | | | | - | | | |
|--------|-----|-----|-----|---|---|---|-----|-----|---|---|---|---|---|---|-----|---|--|
| 自拍定時器 | ✓ | ✓ | ✓ | | | ✓ | ✓ | | | | | ✓ | ✓ | | | | |
| 微笑快門 | ✓ | ✓ | - | - | - | ✓ | - | - | ✓ | - | - | ✓ | ✓ | - | - | ✓ | |
| 連拍設定 | ✓ | ✓ | - | ✓ | - | - | - | - | - | - | - | ✓ | ✓ | - | ✓ | ✓ | |
| 近距離對焦 | - | - | - | - | ✓ | - | - | - | - | ✓ | ✓ | - | - | - | ✓ | - | |
| EV | ✓ | ✓ | ✓ | ✓ | - | ✓ | ✓ | ✓ | ✓ | ✓ | ✓ | ✓ | ✓ | ✓ | ✓ | ✓ | |
| ISO | - | - | - | - | - | - | - | - | - | - | - | - | - | - | ✓ | - | |
| 白平衡 | - | - | ✓*1 | - | ✓ | - | ✓*1 | ✓*1 | ✓ | ✓ | - | - | - | - | ✓*2 | - | |
| 對焦 | - | - | - | - | ✓ | - | - | - | - | - | - | - | - | - | - | - | |
| 測光模式 | - | - | ✓ | - | - | - | ✓ | - | - | - | - | - | - | - | - | - | |
| 柔膚效果 | ✓*3 | ✓ | ✓ | - | - | ✓ | - | - | - | - | - | - | - | - | - | - | |
| 面孔偵測 | ✓*4 | ✓*4 | ✓ | - | ✓ | ✓ | - | ✓ | ✓ | - | - | ✓ | ✓ | - | - | ✓ | |
| 閉眼減弱功能 | ✓ | ✓ | - | - | - | - | - | - | - | - | - | - | - | - | - | - | |

- *1 不能選擇 [白平衡] 的 [閃光燈]。
- *2 您可以用 [水底白平衡] 取代 [白平衡]。
- *3 [柔膚效果] 的 [關] 不能使用。
- *4 不能選擇 [面孔偵測] 的 [觸摸時]。

水底 i 全景攝影

相機安裝在防水盒（例如水底攝影套件）中時，會在拍攝全景時拍攝好幾張，並讓您從合併的影像建立一個全景影像。相機也會自動偵測人的臉孔或移動的被攝體。

- 1 將鏡頭蓋推下去以切換至拍攝模式。
- 2 **MENU** → （設定）→ （主要設定）→ [防水盒] → [開]
- 3 將相機放進防水盒中。
- 4 （拍攝模式）→ （水底 i 全景攝影）
- 5 將相機與要拍攝的被攝體終端對齊，然後按下快門按鈕。
- 6 遵循 LCD 螢幕上的指示，用相機搖攝到指引的末端。

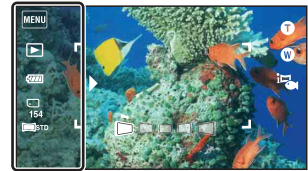
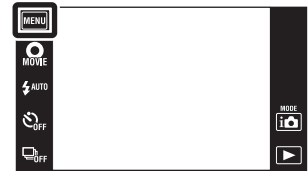

這個部分不會被拍攝進去



指引列

附註

- 如果無法在指定時間內將相機搖攝過整個被攝體，合併的影像中會出現一個灰色區域。如果發生這種情況，請快一點移動相機以便記錄完整的全景影像。
- 由於要將幾幅影像連結在一起，連結的部分將無法平順地記錄。
- 在低亮度情況下，全景影像可能會模糊，或者拍攝可能不成功。
- 在會閃爍的光線下，合併影像的的亮度或色彩不一定會一樣。
- 當全景攝影的整個角度和 AE/AF 鎖定角度在亮度、色彩和焦點方面都很不一樣時，拍攝將無法成功。如果發生這種情況，請變更 AE/AF 鎖定角度並再度拍攝。
- 水底 i 全景攝影不適合下列情況：
 - 被攝體太靠近相機時
 - 對比很小的影像
 - 不斷改變的影像
- 您不能在下列情況下建立全景影像：
 - 搖攝相機的速度太快或太慢。
 - 相機晃動得太厲害。

變焦

您可以在拍攝時放大影像。相機的光學變焦功能可以將影像放大到 4 ×。

1 將鏡頭蓋推下去以切換至拍攝模式。

2 移動變焦 (W/T) 桿。

將變焦 (W/T) 桿移至 T 端加以放大，移至 W 端加以縮小。

- 變焦比率超過 4 × 時，請參閱第 112 頁。

T 端





W 端



附註

- 拍攝動態影像時，相機會緩緩變焦。
- 在下列情況下，變焦會鎖定至 W 端：
 - 在智慧式全景攝影模式中
 - 在 3D 拍攝模式中
 - 在水底 i 全景攝影模式中

觀看靜態影像

- 1 按  (播放) 按鈕切換到播放模式。
- 2 用  /  選擇一幅影像。



拖曳操作的訣竅

播放時，您可以用拖曳 LCD 螢幕畫面的方式執行下列動作。

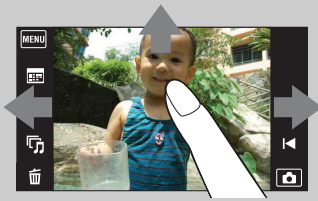

| 動作 | 操作方法 |
|----------------------|------------------|
| 顯示下一個 / 上一個影像 | 向右或向左拖曳 |
| 連續變換影像 (下一個 / 上一個影像) | 向右或向左拖曳並持續按壓一個影像 |
| 播放時顯示影像索引畫面 | 向上拖曳 |

觀看以不同相機拍攝的影像

本相機會在記憶卡上建立一個影像資料庫檔案用來記錄和播放影像。如果相機偵測到未在記憶卡上的影像資料庫檔案中登記的影像，就會以“找到的檔案無法辨識 匯入檔案”訊息顯示登記畫面。若要檢視未登記的影像，請選擇 [OK] 加以登記。

- 請用充滿電的電池登記影像。如果用電力很低的電池登記影像，如果電池的電力用盡，可能無法登記所有資料或者資料可能會損毀。

播放變焦

播放放大的影像。

1 按  (播放) 按鈕切換到播放模式。

2 觸摸要放大的區域。

影像會放大到原先的兩倍大，您觸摸的區域會位於中央。您也可以將變焦 (W/T) 桿移向 T 端，將影像放大。

3 調整變焦比例和位置。

您每觸摸一下螢幕，影像就會進一步放大。



顯示整個影像的顯示區域

| 按鈕 / 操作方法 | 動作 |
|---|---------|
| 向上 / 向下 / 向右 / 向左拖曳 | 改變變焦位置。 |
|  | 改變變焦比例。 |
|  | 取消播放變焦。 |



若要儲存放大的影像

您可以用修整功能儲存放大的影像 (**MENU** → [修飾] → [修整 (調整大小)])。

廣角變焦

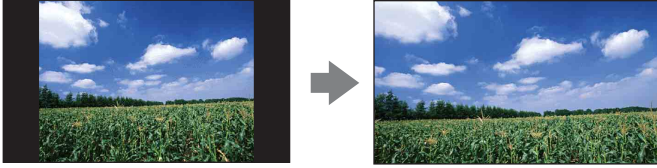
在單一影像模式中，長寬比為 4:3 的靜態影像會在整個 LCD 螢幕上播放。在這種情況下，影像的上下兩端會被切掉一些。



- 1 按  (播放) 按鈕切換到播放模式。
- 2 觸摸  (廣角變焦)。
- 3 若要取消廣角變焦，再度觸摸  (廣角變焦)。

附註



- 廣角變焦不能用於下列影像檔案：
 - 動態影像
 - 全景影像
 - 以連拍群組顯示的影像
 - 16:9 影像
 - 3D 影像





暫時轉動顯示

用來在單一影像模式中暫時轉動影像，並將其放大在螢幕上。



- 1 按  (播放) 按鈕切換到播放模式。
- 2 選擇縱向的影像 → 觸摸  (暫時轉動顯示)。
- 3 若要取消顯示，再度觸摸  (暫時轉動顯示)。

附註

- 暫時轉動顯示不能用於下列影像：
 - 動態影像
 - 全景影像
 - 水平方向的影像
- 觸摸  /  取消暫時轉動顯示。



檢視連拍影像

播放連拍影像。

- 1 按 (播放) 按鈕切換到播放模式。
- 2 用 / 選擇連拍影像。

- 3 根據播放模式觸摸您要使用的播放按鈕。

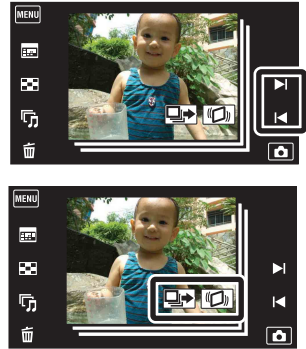

| 按鈕 / 操作方法 | 動作 |
|-----------|--|
| 觸摸 | 將連拍影像分成群組，然後只播放主要影像。 您每次觸摸螢幕時，顯示就會在單一影像顯示和縮圖影像顯示之間切換。 |
| 觸摸 | 您可以將相機往右或往左傾斜，將連拍影像當成動態影像來觀賞。 |

附註

- 只有在 [觀看模式] 設定為 [日期檢視] 並將 [顯示連拍群組] 設定為 [只顯示主影像] 時，才可以將連拍影像當成動態影像觀賞。

並排顯示劃分成群組的連拍影像

如果觸摸 ，只有主要影像會顯示出來。您可以按照下列程序顯示一系列影像。

主要影像



縮圖影像顯示



單一影像顯示



顯示於上方的影像

- ① 在播放模式中顯示主要影像，然後觸摸 。
影像會以索引方式顯示。
- ② 觸摸 / 以顯示連拍群組中的各個影像。
 - 您也可以觸摸 LCD 螢幕底部的縮圖以選擇一個要顯示的影像。
- ③ 您每次觸摸螢幕時，顯示就會在單一影像顯示和縮圖影像顯示之間切換。
- ④ 若要取消顯示，請觸摸 。



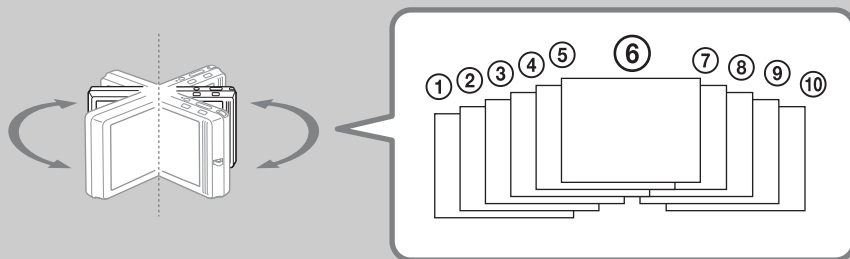

將相機往右或往左傾斜，將連拍影像當成動態影像來觀賞

若要將連拍影像流暢地當成動態影像來觀賞，觸摸，然後如圖所示將相機往右或往左傾斜。



以相機中心為軸，將相機往右或往左傾斜。

觀看動態影像

- 1 按  (播放) 按鈕切換到播放模式。
- 2 用  /  選擇動態影像。
- 3 觸摸 LCD 螢幕上的 。
播放時觸摸 LCD 螢幕，操作按鈕就會顯示出來。

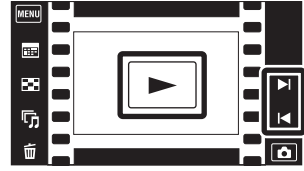





| 按鈕 / 操作方法 | 動作 |
|---|---|
|  | 音量控制 用  或  調整音量。 |
|  | 跳到動態影像的開頭 |
|  | 快速倒轉 |
| 觸摸  或 LCD 螢幕 | 正常播放 / 暫停 |
|  | 快速前進 |
|  | 慢速播放 |

附註

- 您可能無法播放以其他相機拍攝的某些影像。

若只要顯示索引畫面上的動態影像

觸摸 **MENU** →  (觀看模式) →  (資料夾檢視 (MP4)) 或  (AVCHD 檢視)，便可以只檢視索引畫面上的動態影像縮圖。

| | |
|--|--------------------------|
|  (資料夾檢視 (MP4)) | 顯示索引畫面上 MP4 格式動態影像的縮圖。 |
|  (AVCHD 檢視) | 顯示索引畫面上 AVCHD 格式動態影像的縮圖。 |

- 動態影像檔案播放到末端時，相機會自動開始播放下一個動態影像檔案。

3D 功能

本相機與 3D 功能相容。安裝於本相機上的 3D 功能是 [3D 全景攝影] 和 [多角度全景攝影]。以 [3D 全景攝影] 模式拍攝的 3D 影像只能在 3D 電視機上播放，而以 [多角度全景攝影] 模式拍攝的 3D 影像則可以在本相機和 3D 電視機上播放。

本節說明 [3D 全景攝影] 模式與 [多角度全景攝影] 模式之間的差異。

詳細資訊請參閱後面幾頁：

- 3D 攝影 (第 50 頁)
- 以立體的方式觀賞多角度全景模式拍攝的影像 (第 52 頁)
- 在 3D 電視機上觀賞影像 (第 53 頁)

拍攝
若要拍攝 3D 影像，請如圖所示的擺動相機。

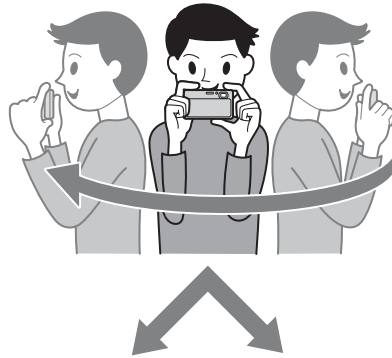

以 [3D 全景攝影] 模式拍攝的影像

以 [多角度全景攝影] 模式拍攝的影像

在相機上播放影像

所記錄的影像會以一般靜態影像播放。您不能觀賞 3D 影像。

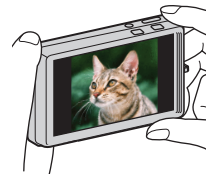

將相機往右或往左傾斜，便可以觀賞以 [多角度全景攝影] 模式拍攝的立體影像。
詳情請參閱第 52 頁。

在 3D 電視機上播放影像



以 STD (標準) 和 WIDE (寬) 影像尺寸所拍攝的 3D 影像可以在 3D 電視機上播放並捲動。詳情請參閱第 53 頁。



詳情請參閱第 53 頁。

3D 影像的檔案名稱

由 JPEG 和 MPO 檔案構成的 3D 影像。

如果將以 [3D 全景攝影] 和 [多角度全景攝影] 模式拍攝的影像匯入電腦，影像資料會以下列方式儲存在電腦上。

| | 電腦上的檔案名稱 | 用途 |
|---------|------------------------------|---------------------|
| 3D 全景攝影 | DSC0△△△△.JPG DSC0△△△△.MPO | 用來在 3D 電視機上播放 3D 影像 |
| 多角度全景攝影 | DSC0○○○○.JPG DSC0○○○○.MPO | 用來在 3D 電視機上播放 3D 影像 |
| | DSC0□□□□.JPG DSC0□□□□.MPO | 用來在相機上播放 3D 影像 |



- 如果以 [多角度全景攝影] 模式拍攝 3D 影像，下列檔案會被儲存在電腦上。
 - JPEG 檔案和 MPO 檔案（用來在相機上播放）
 - JPEG 檔案和 MPO 檔案（用來在 3D 電視機上播放）
- 如果將構成 3D 影像的 JPEG 檔案或 MPO 檔案刪除，該 3D 影像可能無法成功地播放。

3D 攝影



相機移動時會拍攝多個影像，而這些影像會被編輯成一個 3D 影像。

1 將鏡頭蓋推下去以切換至拍攝模式。

2  (拍攝模式) → **3D** (3D 攝影)

→  (3D 全景攝影) 或  (多角度全景攝影)

3 將相機與要拍攝的被攝體終端對齊，然後按下快門按鈕。

如果是  (3D 全景攝影)，觸摸  (拍攝方向) 以變更拍攝方向。



4 遵循 LCD 螢幕上的指示，用相機搖攝到指引的末端。



這個部分不會被拍攝進去



指引列

| | |
|---|---|
|  (3D 全景攝影) | 拍攝可以在 3D 電視機上播放的影像。 |
|  (多角度全景攝影) | 將相機往右或往左傾斜，以拍攝可以用立體影像方式播放、而且可以在 3D 電視機上播放的影像。 |

附註

- 在 [多角度全景攝影] 模式中，您只能選擇 [16:9(2M)] 全景影像大小。
- 3D 攝影不適合下列情況：
 - 被攝體很大時
 - 被攝體正在移動
 - 主要被攝體太靠近相機時
 - 天空、沙灘或草坪之類對比很小的影像
- 3D 影像由一個 JPEG 檔案和一個 MP0 檔案組成。如果其中一個在 PC 上被刪除，相機就可能無法正常操作。
- 如果無法在指定時間內將相機搖攝過整個被攝體，合併的影像中會出現一個灰色區域。如果發生這種情況，請快一點移動相機以便記錄完整的 3D 影像。
- 由於要將幾幅影像連結在一起，連結的部分將無法平順地記錄。
- 在低亮度的情況下，影像可能會模糊。
- 在螢光燈之類會閃爍的光線下，3D 攝影可能不會成功。
- 如果 3D 攝影的整個視角和 AE/AF 鎖定時的視角在亮度、色彩或對焦方面非常不同，拍攝可能不會成功。如果發生這種情況，請變更 AE/AF 鎖定的位置，然後再試一次。
- 在下列情況下，3D 攝影可能會被取消：
 - 搖攝相機的速度太快或太慢。
 - 相機晃動得太厲害。

💡 拍攝 3D 影像的秘訣

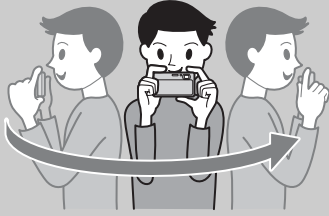

按照 LCD 螢幕上指示的方向以穩定的速度呈弧形移動相機。
靜止的被攝體最適合 3D 攝影。

- 確定場景並半按下快門按鈕，以便鎖定對焦、曝光和白平衡。然後將快門按鈕按到底並以相機搖攝。



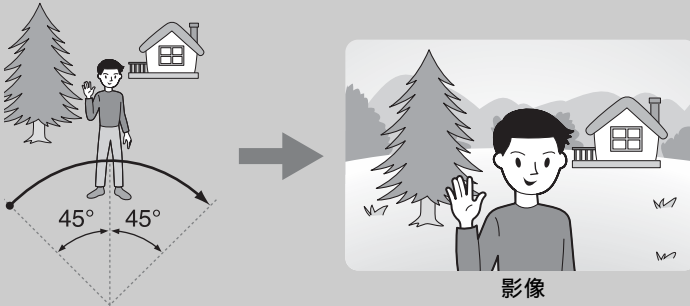

💡 多角度全景攝影模式可以拍攝的範圍



將相機朝您要對焦的被攝體的左邊和右邊擺動大約 45 度。

以立體的方式觀賞多角度全景模式拍攝的影像

將相機往右或往左傾斜，便可以觀賞以 [多角度全景攝影] 模式拍攝的立體影像。

- 1 按  (播放) 按鈕切換到播放模式。
- 2 用  /  選擇以  (多角度全景攝影) 模式拍攝的影像。
- 3 觸摸 。
- 4 將相機向右或向左傾斜。
- 5 觸摸 LCD 螢幕以結束播放。



附註

- 以 [3D 全景攝影] 模式拍攝的 3D 影像不能在相機上以 3D 播放。

將相機向右或向左傾斜

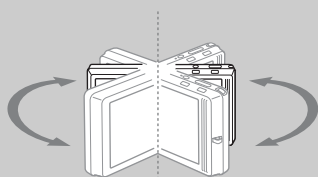

如圖所示，將相機向右或向左傾斜，以觀賞以 [多角度全景攝影] 模式拍攝的影像。

在 3D 電視機上觀賞影像

用 HDMI 電纜（另售）將相機連接到 3D 電視機，便可以觀賞相機上以 3D 格式紀錄的 3D 影像。

另請參考電視機所附的使用說明。

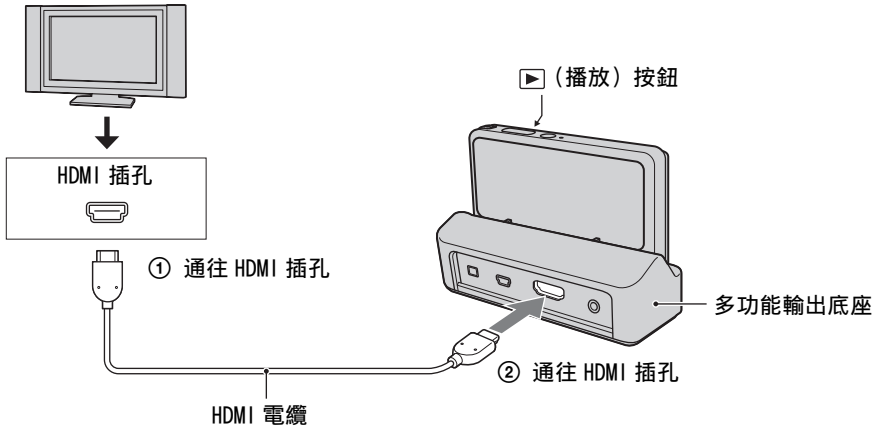

- 1 將相機裝到多功能輸出底座（附件）上。
- 2 用 HDMI 電纜（另售）將多功能輸出底座連接到電視機。



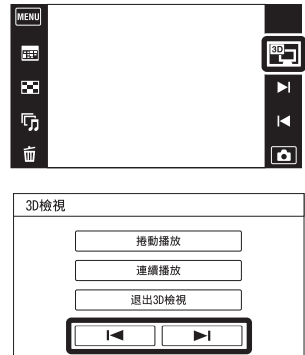

- 3 打開電視機並設定輸入。
- 4 按 ▶ (播放) 按鈕開啟相機電源。
- 5 按 ▶|/|◀ 以選擇用 **3D** (3D 攝影) 模式拍攝的影像
- 6 觸摸  (3D 檢視)。

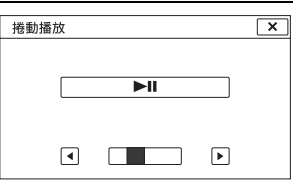
- 7 觸摸 [OK]。
- 8 觸摸相機 LCD 螢幕上的 ▶|/|◀，以選擇您要的模式。





| | | |
|----------|--|--|
| 捲動播放 | <p>播放以 3D 全景模式拍攝的捲動影像。 觸摸 ► 以播放 / 暫停捲動的影像，觸摸 ◀/▶ 以移動捲動的方向。</p> <ul style="list-style-type: none"> • 播放以 [16:9] 影像大小拍攝的 3D 影像時，不能使用 [捲動播放]。 |  |
| 連續播放 | <p>只連續播放 3D 影像。 觸摸 ► /◀ 以顯示下一個 / 上一個影像。</p> |  |
| 退出 3D 檢視 | 結束 3D 播放。 | |

附註

- 當您選擇  (3D 檢視) 模式時，只有 3D 影像會顯示出來。
- [拍攝方向] 設定為 [上] 或 [下] 時，如果播放以 [3D 全景攝影] 模式拍攝的影像，影像會在電視機上水平播放。
- 觸摸 **MENU** →  (設定) →  (主要設定) 以選擇 [自動] 或 [1080i] 作為 [HDMI 解析度]。
- 嘩聲會固定為 [快門]。
- 請不要用輸出端子連接相機和要連接的設備。用輸出端子連接相機和電視機時，不會產生視頻和聲音。這種連接方式也會造成相機和 / 或連接設備的問題。
- 這個功能在某些電視機上可能無法正常運作。例如，您可能無法在電視機上觀看視頻、以 3D 模式輸出或者聽到來自電視機的聲音。
- 請使用有 HDMI 標誌的 HDMI 電纜。
- 將相機連接到電視機時，要使用能連接到相機上的小型插孔和電視機插孔的 HDMI 電纜。
- 在相機和電視機以 HDMI 電纜 (另售) 連接的情況下拍攝動態影像時，記錄可能會在一段時間之後自動停止，以保護相機。

簡單模式

讓您以最少的必要功能拍攝靜態影像。
文字尺寸增加，指示變得比較容易看到。

- 1 將鏡頭蓋推下去以切換至拍攝模式。
- 2 將  /  模式按鈕設定為  (靜態影像)。
- 3 **MENU** → EASY (簡單模式) → [OK]



附註

- 電池的電力會降低得比較快，因為螢幕亮度會自動增加。
- 播放模式也會變成 [簡單模式]。

💡 可以在簡單 (拍攝) 模式中使用的功能

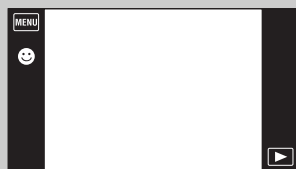

微笑快門：觸摸  (微笑)。

影像尺寸：**MENU** → [影像尺寸] → 選擇 [大] 或 [小]

閃光燈：**MENU** → [閃光燈] → 選擇 [自動] 或 [關]

自拍定時器：**MENU** → [自拍定時器] → 選擇 [關] 或 [開]

退出簡單模式：**MENU** → [退出簡單模式] → [OK]









💡 關於場景辨識

場景辨識會以簡單模式運作。這個功能可以讓相機自動辨識拍攝條件並拍攝影像。





場景辨識圖示





- 相機會辨識  (夜景)、 (夜景肖像)、 (使用三腳架的夜景)、 (逆光)、 (逆光人像)、 (風景)、 (超近拍攝)、 (近距離對焦) 或  (肖像)，並在辨識出場景時在 LCD 螢幕上顯示一個圖示。
詳情請參閱第 79 頁。

動態影像拍攝場景

讓您在相機處於動態影像模式時，根據場景以預設的設定拍攝。

- 1 將鏡頭蓋推下去以切換至拍攝模式。
- 2  (拍攝模式) →  (動態影像模式)
- 3 **MENU** →  (動態影像拍攝場景) → 要使用的模式
- 4 按快門按鈕。
- 5 若要結束記錄動態影像，再度按下快門按鈕。



| | | |
|---|--|------------------------------------|
| ✓ |  (自動) | 自動調整設定。 |
| |  (水底) | 讓您在防水盒（例如水底攝影套件）中以自然的色彩進行水底動態影像攝影。 |

微笑快門

相機偵測到微笑時，會自動釋放快門。

1 將鏡頭蓋推下去以切換至拍攝模式。

2 **MENU** → 😊 (微笑快門)

3 等待偵測微笑。

微笑等級超過指示上的 ▼ 點時，相機就會自動記錄影像。

如果在使用微笑快門時按快門按鈕，相機會拍攝影像，然後回到微笑快門模式。

4 若要結束微笑快門，觸摸 **MENU** → 😊 (微笑快門)。

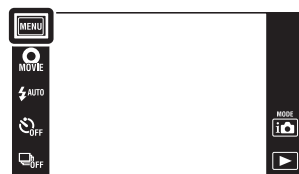

微笑偵測敏感度指示

面孔偵測框

附註

- 記憶卡或內部記憶體已滿時，用微笑快門進行的拍攝會自動結束。
- 視情況而定，可能無法正確偵測微笑。
- 您不能使用數位變焦功能。
- [微笑快門] 不能用於下列情況：
 - 在智慧式全景攝影模式中
 - 在高級自動調整模式中
 - 在背景散焦模式中
 - 在 3D 拍攝模式中
 - 在水底 i 全景攝影模式中
 - 在動態影像模式中

💡 設定微笑偵測的敏感度

在微笑快門模式中，會顯示一個設定微笑偵測靈敏度的按鈕。



😊 : 偵測很明顯的微笑。

😊 : 偵測一般的微笑。

😊 : 偵測很輕微的微笑。

- 在簡單模式中，微笑偵測靈敏度會固定為 [一般的微笑]。
- [顯示設定] 設定為 [關] 時，微笑偵測靈敏度不會顯示出來。

💡 如何更好地捕捉微笑

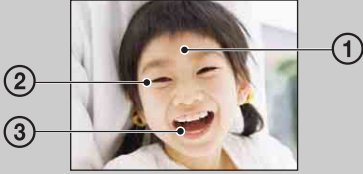



- ① 不要讓瀏海遮住眼睛。
請不要以帽子、面罩、太陽眼鏡等遮蔽面孔。
- ② 嘗試將面孔擺在相機前方而且儘可能保持水平。眼睛保持縮小狀態。
- ③ 張開嘴露出清楚的笑容。露出牙齒時比較容易偵測到微笑。

- 在任何人臉上偵測到微笑時，快門就會運作。
- 您可以用 [面孔偵測] 為選定的被攝體選擇或登記進行臉孔偵測。選定的面孔登記在相機記憶體中時，微笑偵測只會在該面孔上執行。若要為不同的臉孔進行微笑偵測，請觸摸該臉孔（第 82 頁）。
- 如果相機無法偵測到微笑，請將微笑偵測靈敏度設定為 [輕微的微笑]。

動態影像按鈕

您可以從所有拍攝模式快速開始拍攝動態影像。



- 1 將鏡頭蓋推下去以切換至拍攝模式。
- 2 觸摸 。
- 3 若要結束記錄動態影像，觸摸 。
您也可以按下快門按鈕以退出動態影像的記錄。



附註

- 動態影像按鈕不能用於下列情況：
 - [微笑快門] 功能啟用時
 - 在簡單模式中
 - 使用 [自拍定時器] 時

變更動態影像的格式、畫質或影像大小

動態影像格式：  →  (設定) →  (拍攝設定) → [動態影像格式] → [AVCHD] 或 [MP4]





品質 (AVCHD)：  (拍攝模式) →  (動態影像模式) →  (品質) → [AVC HD 17M FH] 或 [AVC HD 9M HQ]

影像尺寸 (MP4)：  (拍攝模式) →  (動態影像模式) →  (影像尺寸) → [MP4 12M], [MP4 6M] 或 [MP4 3M]

閃光燈

- 1 將鏡頭蓋推下去以切換至拍攝模式。
- 2  AUTO (閃光燈) → 要使用的模式
按鈕未顯示於 LCD 螢幕左側時，觸摸 **MENU**。



| | | |
|---|---|--|
| ✓ |  AUTO (自動) | 在低度照明或逆光情況下拍攝時閃光。 |
| |  (開啟) | 閃光燈都會閃光。 |
| |  SL (低速同步) | 閃光燈都會閃光。 快門速度在昏暗的地方會變慢，以便清晰的拍攝閃光燈光線範圍以外的背景。 |
| |  (關閉) | 閃光燈不會閃光。 |

附註

- 閃光燈會閃光兩次。第一次閃光會調整閃光量。
- 為閃光燈充電時， 會顯示出來。
- 您不能在進行連拍時使用閃光燈。
- 相機處於智慧式自動調整模式或高級自動調整模式時，[開啟] 或 [低速同步] 不能使用。
- 在下列情況中，[閃光燈] 會被設定為 [關閉]：
 - 在智慧式全景攝影模式中
 - 在 3D 拍攝模式中
 - 在水底 i 全景攝影模式中
 - 在背景散焦模式中

使用閃光燈的相片中出現“白色圓點”時

這是由鏡頭附近漂浮的微粒（灰塵、花粉等）造成的。它們被相機閃光燈的光線強化時，看起來就像是白色的圓點。

相機

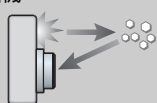

空氣中的粒子（灰塵、花粉等）

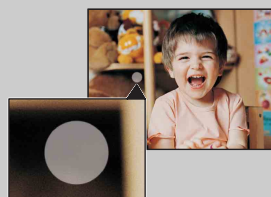

如何減少“白色圓點”？

- 照亮室內並且不用閃光燈拍攝被攝體。
- 在場景選擇中選擇（防止移動模糊）或 **iso**（高感光度）模式。（[閃光燈] 設定為 [關閉]。）

閃光燈

在簡單模式中，請從[MENU]選擇閃光燈設定。

- 1 將鏡頭蓋推下去以切換至拍攝模式。
- 2 [MENU] → EASY (簡單模式) → [OK]
- 3 [MENU] → [閃光燈] → 要使用的模式

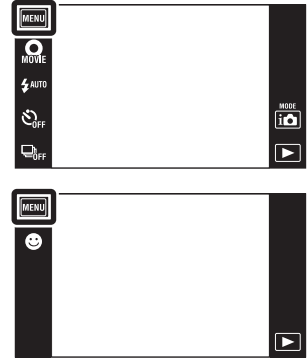







| | | |
|---|----|-------------------|
| ✓ | 自動 | 在低度照明或逆光情況下拍攝時閃光。 |
| | 關 | 閃光燈不會閃光。 |

自拍定時器

- 1 將鏡頭蓋推下去以切換至拍攝模式。
- 2  OFF (自拍定時器) → 要使用的模式
按鈕未顯示於 LCD 螢幕左側時，觸摸 **MENU**。



| | | |
|---|---|---|
| ✓ |  OFF (關) | 不使用自拍定時器。 |
| |  10 (10 秒) | 將自拍定時器設定為延遲 10 秒鐘。 按下快門按鈕時，自拍定時器指示燈開始閃爍，嗶聲響起，直到快門運作為止。 若要取消，觸摸  ×。 |
| |  2 (2 秒) | 將自拍定時器設定為延遲 2 秒鐘。 |
| |  (一個人自拍肖像) | 將自拍定時器設定為自拍肖像定時器。 相機偵測到指定數目的臉孔時，會發出一個嗶聲，然後快門會在 2 秒鐘後運作。 |
| |  (兩個人自拍肖像) | |

附註

- 在動態影像模式中，不能使用 [一個人自拍肖像] 或 [兩個人自拍肖像]。
- 自拍定時器不能用於下列情況：
 - 在智慧式全景攝影模式中
 - 在 3D 拍攝模式中
 - 在水底 i 全景攝影模式中



以自拍肖像定時器自動拍攝

將鏡頭對準自己，使得您的臉孔反映在 LCD 螢幕中。相機會偵測被攝體，然後快門開始運作。相機會決定最佳構圖，並防止臉孔被從 LCD 螢幕切掉。嗶聲起之後不要移動相機。



- 您也可以在此運作進行時按下快門按鈕以拍攝影像。

防止模糊的秘訣

如果您在握住相機並按快門按鈕時移動手或身體，就會發生“相機晃動”。相機晃動經常發生在低照度或低速快門的情況下，例如在  (夜景肖像) 模式或  (夜景) 模式中遇到的情形。在此情況下，拍攝時請記住下列秘訣。

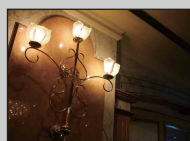
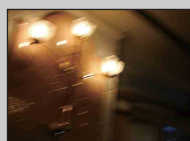



- 用 2 秒延遲自拍定時器拍攝，並在按下快門按鈕後夾緊雙臂以穩定相機。
- 請使用三腳架，或者將相機擺在平坦的表面，使相機保持穩定。

自拍定時器

在簡單模式中，請從[MENU]選擇自拍定時器設定。

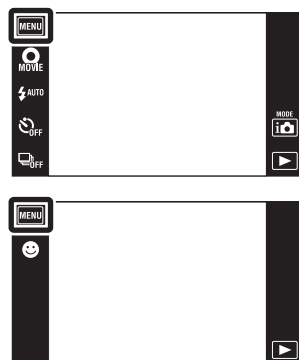
- 1 將鏡頭蓋推下去以切換至拍攝模式。
- 2 [MENU] → EASY（簡單模式） → [OK]
- 3 [MENU] → [自拍定時器] → 要使用的模式



| | | |
|---|---|--|
| ✓ | 關 | 不使用自拍定時器。 |
| | 開 | 將自拍定時器設定為延遲 10 秒鐘。 按下快門按鈕時，自拍定時器指示燈開始閃爍，嗶聲響起，直到快門運作為止。 若要取消，觸摸  。 |

拍攝方向





以智慧式全景、3D 全景或水底 i 全景模式拍攝時，設定相機搖攝的方向。

1 將鏡頭蓋推下去以切換至拍攝模式。

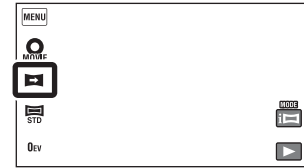

2  (拍攝方向) → 要拍攝的方向





| | | |
|---|---|---------|
| ✓ |  (右) | 從左向右搖攝。 |
| |  (左) | 從右向左搖攝。 |
| |  (上) | 從下往上搖攝。 |
| |  (下) | 從上往下搖攝。 |

附註



- 在 [3D 全景攝影] 模式中選擇 [16:9] 時，不能選擇 [上] 和 [下]。
- 在 [多角度全景攝影] 模式中，只能選擇往右的方向。

散焦效果

以背景散焦模式拍攝時，設定背景散焦效果的等級。

- 1 將鏡頭蓋推下去以切換至拍攝模式。
- 2  (拍攝模式) →  (背景散焦)
視拍攝模式而定，這個要用顯示於螢幕左邊的按鈕設定。
- 3 **MENU** →  **Mid** (散焦效果) → 要使用的模式



| | | |
|---|--|--------------|
| |  Lo (低) | 加入輕微的背景散焦效果。 |
| ✓ |  Mid (中) | 加入普通的背景散焦效果。 |
| |  Hi (高) | 加入強烈的背景散焦效果。 |



影像尺寸 / 全景影像大小 / 品質

影像的大小會決定您拍攝影像時記錄的影像檔案的大小。
影像越大，列印在大尺寸紙張上時就能再現越多細節。影像越小，可以記錄的影像就越多。

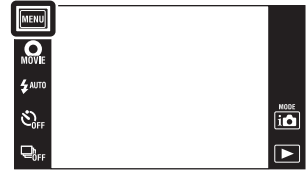
- 1 將鏡頭蓋推下去以切換至拍攝模式。
- 2 **MENU** → $\frac{4:3}{12M}$ (影像尺寸)、 $\frac{16:9}{STD}$ (全景影像大小) 或 **HQ** (品質) → 要採用的大小
視拍攝模式而定，這個要用顯示於螢幕左邊的按鈕設定。



拍攝靜態影像時

| | 影像尺寸 | 使用指南 | LCD 螢幕 |
|---|---------------------------------|------------------------|--|
| ✓ | $\frac{4:3}{12M}$ (4000 × 3000) | 用於列印 A3+ 尺寸的相片 |  影像會以 4:3 的長寬比顯示。 |
| | $\frac{4:3}{8M}$ (3264 × 2448) | 用於列印 A3 尺寸的相片 | |
| | $\frac{4:3}{5M}$ (2592 × 1944) | 用於列印 L/2L/A4 尺寸的相片 | |
| | $\frac{4:3}{VGA}$ (640 × 480) | 用於電子郵件附件的影像 | |
| | $\frac{16:9}{9M}$ (4000 × 2248) | 用於在高解析度電視上觀看以及列印 A4 相片 |  影像會充滿整個螢幕。 |
| | $\frac{16:9}{2M}$ (1920 × 1080) | 用於在高解析度電視上觀看 | |



附註

- 列印以 16:9 長寬比記錄的靜態影像或全景影像時，兩邊可能會被切掉。

在簡單模式中

| | | |
|---|---|-----------------|
| ✓ | 大 | 以 [12M] 大小拍攝影像。 |
| | 小 | 以 [5M] 大小拍攝影像。 |

以智慧式全景 / 水底 i 全景 / 3D 攝影模式拍攝時

| | | |
|---|--|--|
| |  (16:9) 2M | 以 1920 × 1080 (水平) 拍攝。 [16:9] 只能用於 3D 攝影。 |
| ✓ |  (標準) | 以 4912 × 1080 (水平) 拍攝。 以 3424 × 1920 (垂直) 拍攝。 |
| |  (寬) | 以 7152 × 1080 (水平) 拍攝。 以 4912 × 1920 (垂直) 拍攝。 |

拍攝動態影像時

動態影像尺寸越大，影像品質就越高。每秒使用的資料量（平均位元率）越高，播放的影像就會越順暢。

在拍攝模式（第 109 頁）中觸摸 **MENU** →  (設定) →  (拍攝設定) → [動態影像格式] 以選擇一種動態影像記錄格式。

動態影像記錄格式 (AVCHD)

以本相機拍攝的動態影像會以 AVCHD 格式記錄，大約 60 個半幀 / 秒（適用於 1080 60i 相容裝置）或 50 個半幀 / 秒（適用於 1080 50i 相容裝置）、採用隔行掃描模式、杜比數位音訊的 AVCHD 格式。

| | 動態影像的畫質 | 平均位元率 | 說明 |
|---|---|---------|-------------------------|
| |  AVC HD 17M FH | 17 Mbps | 以 1920 × 1080 大小的最佳畫質拍攝 |
| ✓ |  AVC HD 9M HQ | 9 Mbps | 以 1440 × 1080 大小的高畫質拍攝 |

動態影像記錄格式 (MP4)

以本相機拍攝的動態影像會以 MPEG-4 格式記錄，大約 30 幀 / 秒（適用於 1080 60i 相容裝置）或 25 幀 / 秒（適用於 1080 50i 相容裝置）、採用逐行掃描模式、AAC 音訊的 mp4 格式。

| | 動態影像的尺寸 | 平均位元率 | 說明 |
|---|---|---------|---------------------|
| ✓ |  MP4 12M | 12 Mbps | 以 1440 × 1080 的大小拍攝 |
| |  MP4 6M | 6 Mbps | 以 1280 × 720 的大小拍攝 |
| |  MP4 3M | 3 Mbps | 以 VGA 的大小拍攝 |

附註

- 選擇 [MP4 3M] 的影像大小時，會產生望遠鏡頭的影像。

💡 關於 “圖像品質” 和 “影像尺寸”

數位影像由名為像素的小點集合構成。

如果包含的像素很多，影像就會變得很大，佔用的記憶體比較多，顯示時會有精緻的細節。“影像尺寸”以像素的數目顯示。雖然在相機的螢幕上看不出來差別，但是將影像列印出來或者顯示於電腦螢幕上時，精緻的細節和資料處理時間便會有差別。

像素和影像尺寸的說明

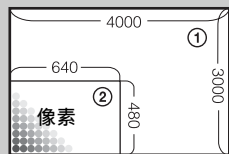

- ① 影像尺寸：12M
4000 像素 × 3000 像素 = 12000000 像素
- ② 影像尺寸：VGA
640 像素 × 480 像素 = 307200 像素

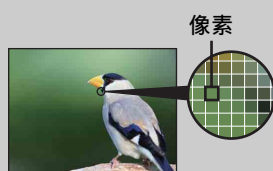

很多像素
(精細的圖像品質和比較大的檔案)



很少像素
(粗糙的圖像品質，但是檔案尺寸小)





連拍設定

當您按住快門按鈕時，相機會在一次連拍中連續拍攝高達 10 個影像。

1 將鏡頭蓋推下去以切換至拍攝模式。

2  OFF (連拍設定) → 要使用的模式
按鈕未顯示於 LCD 螢幕左側時，觸摸 **MENU**。



| | | |
|---|---|------------------|
| ✓ |  OFF (關) | 記錄單一影像。 |
| |  Hi (高) | 每秒連續拍攝高達 10 個影像。 |
| |  Mid (中) | 每秒連續拍攝高達 5 個影像。 |
| |  Lo (低) | 每秒連續拍攝高達 2 個影像。 |

附註

- [連拍設定] 不能用於下列情況：
 - 在智慧式全景攝影模式中
 - 在高級自動調整模式中
 - 在背景散焦模式中
 - 在 3D 拍攝模式中
 - 在水底 i 全景攝影模式中
 - 在動態影像模式中
 - 微笑快門功能啟用時
 - 在簡單模式中
- [閃光燈] 設定為 [關閉]。
- 以自拍定時器進行記錄時，最多可以將 10 張系列影像記錄下來。
- 記錄間隔會變得更長，要視影像大小的設定而定。
- 會為第一個影像調整 [對焦]、[白平衡] 和 [EV]，這些設定也會用於其他影像。
- 記錄到內部記憶體時，影像大小會設定為 [VGA]。
- 電池電量很低時，或者內部記憶體或記憶卡已滿時，連拍會停止。
- 在低速快門的情況中，每秒的連拍張數可能會降低。

關於連拍影像的記錄

拍攝連拍影像之後，拍攝的影像會顯示於 LCD 螢幕上的圖框中。所有影像都納入圖框中之後，記錄便算完成。

您可以觸摸 [取消記錄] → [OK] 以停止記錄。

停止時，顯示於索引中的影像以及處理中的影像都會被記錄下來。



超近拍攝

利用這個設定捕捉昆蟲或花卉之類的微小被攝體的美麗特寫影像。

1 將鏡頭蓋推下去以切換至拍攝模式。

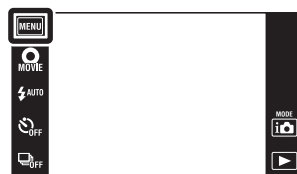
2 **MENU** →  **AUTO** (超近拍攝) → 要使用的模式
視拍攝模式而定，這個要用顯示於螢幕左邊的按鈕設定。



| | | |
|---|--|---|
| ✓ |  AUTO (自動) | 從遙遠的被攝體到近距離的特寫，相機都可以自動調整焦點。 |
| |  (近距離對焦) | 請用這個模式以近距離進行拍攝。 鎖定至 W 端：大約 1 公分至 20 公分 |

附註

- 在下列情況中，[超近拍攝] 會被設定為 [自動]：
 - 在智慧式全景攝影模式中
 - 在高級自動調整模式中
 - 在背景散焦模式中
 - 在 3D 拍攝模式中
 - 在水底 i 全景攝影模式中
 - 在動態影像模式中
 - 微笑快門功能啟用時
 - 在簡單模式中
 - [自拍定時器] 設定為 [一個人自拍肖像] 或 [兩個人自拍肖像] 時
- 使用近距離對焦模式時，請注意以下幾點。
 - 您不能使用場景辨識或面孔偵測功能。
 - 如果您關閉電源或者切換到另一種拍攝模式，這個模式會被取消。
 - 可以在此模式中使用的閃光燈模式只有 [開啟] 或 [關閉]。
 - 對焦速度會變得比較慢。

EV

您可以在 -2.0 EV 至 +2.0 EV 的範圍內，以 1/3 EV 為一級手動調整曝光。

1 將鏡頭蓋推下去以切換至拍攝模式。

2 **MENU** → 0EV (EV)

視拍攝模式而定，這個要用顯示於螢幕左邊的按鈕設定。

3 觸摸 **+** / **-** 以調整曝光 → [OK]。

您也可以觸摸調整列的 ● 並向右或向左拖曳，以調整曝光。

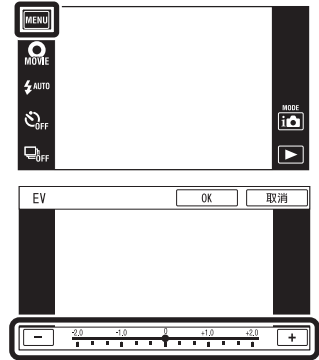

附註

- 在非常明亮或幽暗的情況下拍攝被攝體時，或者使用閃光燈時，曝光調整可能沒有效果。

💡 調整曝光以獲得比較好看的影像



曝光過度 = 光線太多
偏白的影像



正確的曝光



曝光不足 = 光線太少
較暗的影像

比較低的 EV 設定 -

比較高的 EV 設定 +

ISO

相機處於程式自動模式或者場景選擇設定為🐟（水底）時，設定感光度。

- 1 將鏡頭蓋推下去以切換至拍攝模式。
- 2 **MENU** → ISO AUTO (ISO) → 要使用的數字

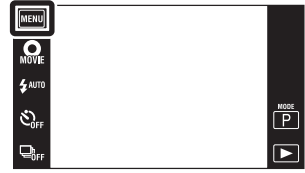

| | | |
|---|---|---|
| ✓ | ISO AUTO (自動) | 自動設定 ISO 感光度。 |
| | ISO 125 / ISO 200 / ISO 400 / ISO 800 / ISO 1600 / ISO 3200 | 您可以增加 ISO 感光度（選擇一個較大的數值）以降低幽暗地方或移動被攝體的影像模糊情形。 |

附註

- 拍攝模式設定為連拍模式時，只能從 [ISO AUTO]、[ISO 125] 到 [ISO 800] 進行選擇。

💡 調整 ISO 感光度（建議的曝光指數）

ISO 感光度是採用能接收光線的影像感應器的記錄媒體的速度等級。即使曝光一樣時，影像也會因為 ISO 感光度而有所不同。



高 ISO 感光度

即使在幽暗的地方也能拍攝明亮的影像，同時提高快門速度以減少模糊。
不過，影像的雜訊可能會變得比較多。



低 ISO 感光度

記錄更細膩的影像。
不過，曝光不足時，影像可能會變得比較暗。

💡 防止模糊的秘訣

即使相機穩定，被攝體在曝光時移動也會在按下快門按鈕時被捕捉到模糊的影像。相機的晃動會被自動降低，不過，這個功能無法有效降低被攝體的模糊情形。被攝體模糊經常發生於低亮度或低速快門的情況。

在此情況下，拍攝時請記住下列秘訣。



- 選擇較高的 ISO 感光度，使得快門速度更快。
- 在場景選擇中選擇 ISO（高感光度）模式。

白平衡

根據周遭照明情況調整色調。如果影像色彩顯得不自然，可以使用這個功能。

1 將鏡頭蓋推下去以切換至拍攝模式。

2 **MENU** → **WB AUTO** (白平衡)

視拍攝模式而定，這個要用顯示於螢幕左邊的按鈕設定。

3 觸摸要使用的模式 → [OK]

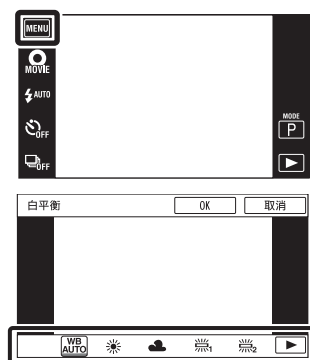

| | | |
|---|----------------------------------|---|
| ✓ | WB AUTO (自動) | 自動調整白平衡，使色彩顯得自然。 |
| | (日光) | 為晴天的室外情況、黃昏的景色、夜景、霓虹燈、煙火等所做的調整。 |
| | (多雲) | 為陰天或陰暗場所所做的調整。 |
| | (螢光照明 1) (螢光照明 2) (螢光照明 3) | [螢光照明 1]：為白色螢光燈照明所做的調整。 [螢光照明 2]：為自然白色螢光燈照明所做的調整。 [螢光照明 3]：為日光白色螢光燈照明所做的調整。 |
| | (白熾燈) | 為白熾燈下或者攝影工作室之類明亮照明下的地方所做的調整。 |
| | (閃光燈) | 調整閃光燈條件。 |
| | (單按) | 根據光源調整白平衡。記憶於 [單按設定] 模式中的白色會成為基本的白色。[自動] 和其他設定不能提供精確的色彩時，請使用這個模式。 |
| | (單按設定) | 記憶要用在 [單按] 模式中的基本白色。 |

附註

- [白平衡] 不能用於下列情況：
 - 在智慧式自動調整模式中
 - 在高級自動調整模式中
 - 在背景散焦模式中
 - 在水底 i 全景攝影模式中
 - 在簡單模式中
- [白平衡] 中的 [閃光燈] 不能用於下列情況：
 - 在智慧式全景攝影模式中
 - 在 3D 拍攝模式中
 - 在動態影像模式中
 - 場景選擇設定為 (防止移動模糊)、 (夜景手持拍攝)、**ISO** (高感光度) 模式時
- 在會閃爍的螢光燈下，即使選擇了 [螢光照明 1]、[螢光照明 2] 或 [螢光照明 3]，白平衡功能也可能無法正確的運作。
- 使用 [閃光燈] 模式以外的閃光燈拍攝時，[白平衡] 會被設定為 [自動]。
- [閃光燈] 為 [開啟] 或 [低速同步] 時，白平衡只能調整為 [自動]、[閃光燈]、[單按] 或 [單按設定]。
- 為閃光燈充電時不能選擇 [單按設定]。

在 [單按設定] 模式中捕捉基本的白色





- 1 在與要拍攝的被攝體相同的照明條件下，為一張白紙之類的白色物體構圖，令其充滿整個畫面。
- 2 **MENU** → **WB**_{AUTO} (白平衡) → [單按設定] → [捕捉]
螢幕會短暫變黑，當白平衡調整好並儲存於記憶中時，記錄畫面會再度顯示出來。

附註

- 如果  指示在拍攝時閃爍，表示白平衡沒有設定或者無法設定。請使用自動白平衡。
- 請不要在 [單按設定] 正在進行時搖晃或撞擊相機。
- [閃光燈] 設定為 [開啟] 或 [低速同步] 時，白平衡會調整為閃光燈會閃光的情況。
- 用 [白平衡] 和 [水底白平衡] 載入的白色參考會分別儲存。

照明條件的效果

被攝體的整體顏色會受照明條件的影響。
色調會自動調整，但是您可以用白平衡功能手動調整色調。

| 天氣 / 光線 | 日光 | 多雲 | 螢光燈 | 白熾燈 |
|---------|---|---|---|--|
| 光線的特性 | 白色 (標準) | 偏藍 | 淡綠 | 偏紅 |
| |  |  |  |  |

水底白平衡

相機在場景選擇中設定為🐟（水底）模式、在 [動態影像拍攝場景] 或📷（水底 i 全景攝影）模式中設定為🐟（水底）模式時調整色調。

1 將鏡頭蓋推下去以切換至拍攝模式。

2 **MENU** → 🐟 (水底白平衡)

3 要使用的模式 → [OK]

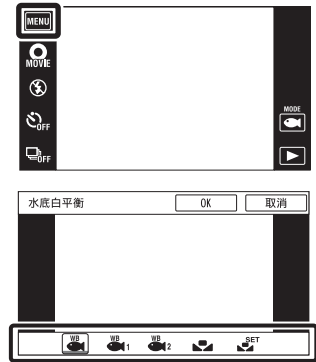

| | | |
|---|-------------------------|---|
| ✓ | 🐟 (自動) | 針對水底的情況自動調整色調，讓顏色顯得自然。 |
| | 🐟 ₁ (水底 1) | 針對藍色很濃的水底情況進行調整。 |
| | 🐟 ₂ (水底 2) | 針對綠色很濃的水底情況進行調整。 |
| | 📷 (單按) | 根據光源調整白平衡。記憶於 [單按設定] 模式中的白色會成為基本的白色。[自動] 和其他設定不能提供精確的色彩時，請使用這個模式。 |
| | 📷 ^{SET} (單按設定) | 記憶要用於 [單按] 模式 (第 74 頁) 中的基本白色。 |

附註

- 即使選擇了 [水底 1] 或 [水底 2]，水底白平衡功能也可能無法正確的運作，要視水的顏色而定。
- [閃光燈] 為 [開啟] 時，水底白平衡只能調整為 [自動]、[單按] 或 [單按設定]。
- 正在為閃光燈充電時，不能選擇 [單按設定]。
- 用 [白平衡] 和 [水底白平衡] 載入的白色參考會分別儲存。

對焦



您可以改變對焦方法。以自動對焦模式很難得到適當的焦距時，使用此功能表。
AF 代表“自動對焦”，一個自動調整焦點的功能。

1 將鏡頭蓋推下去以切換至拍攝模式。

2 **MENU** → **[對焦]** (對焦) → 要使用的模式

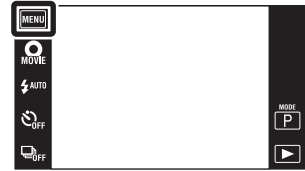
視拍攝模式而定，這個要用顯示於螢幕左邊的按鈕設定。



| | | | |
|---|---------------------|--|--|
| ✓ | [AF] (多重 AF) | 自動在取景框的所有範圍內對被攝體對焦。 當您在靜態影像拍攝模式中將快門按鈕按下一半時，焦點內的區域周圍會出現一個綠色的框。 <ul style="list-style-type: none">• 面孔偵測功能啟用時，自動對焦會優先作用於面孔上。• 場景選擇設定為  (水底) 時，對焦作業會調整為水底攝影。半按下快門按鈕完成對焦時，會顯示一個綠色的大框。 |  <p>AF 範圍取景框</p> |
| | [C] (中心 AF) | 自動對取景框中心處的被攝體對焦。配合 AF 鎖定功能使用，可以按照您想要的方式為影像構圖。 |  <p>AF 範圍取景框</p> |
| | [□] (定點 AF) | 對很小的被攝體或很窄的區域進行自動對焦。配合 AF 鎖定功能使用，可以按照您想要的方式為影像構圖。握穩相機以免被攝體和 AF 範圍取景框沒有對齊。 |  <p>AF 範圍取景框</p> |

附註

- 使用 [數位變焦] 或 [AF 照明器] 時，AF 範圍取景框會被停用，而改用虛線顯示。在這種情況下，相機會對螢幕中央的被攝體對焦。
- 如果將對焦模式設定為 [多重 AF] 以外的模式，[面孔偵測] 會固定為 [觸摸時]。
- 在下列情況中，[對焦] 會被設定為 [多重 AF]：
 - 在智慧式自動調整模式中
 - 在高級自動調整模式中
 - 在背景散焦模式中
 - 在動態影像模式中
 - 微笑快門功能啟用時
 - 在簡單模式中
 - [自拍定時器] 設定為 [一個人自拍肖像] 或 [兩個人自拍肖像] 時
 - 以觸摸 LCD 螢幕的方式調整對焦時
- 如果追蹤對焦啟用，相機會優先對要追蹤的被攝體對焦。

💡 快速選擇優先的被攝體

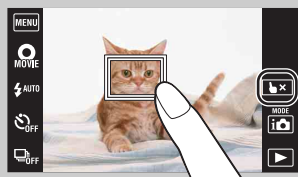

觸摸螢幕會顯示一個圖框，然後半按下快門按鈕會將圖框合焦。

觸摸  以解除對焦。

目錄

操作搜尋

MENU / 設定搜尋





索引

測光模式

選擇測光模式，以設定要根據被攝體的哪個部分決定曝光值。

- 1 將鏡頭蓋推下去以切換至拍攝模式。
- 2 **MENU** →  (測光模式) → 要使用的模式



| | | |
|---|--|--|
| ✓ |  (多重測光) | 分成多個區域，並為各個區域測光。相機會決定一個均衡的曝光值 (多重模式測光)。 |
| |  (偏重中央測光) | 對影像的中央測光，並根據被攝體那個部分的亮度決定曝光 (偏重中央測光)。 |
| |  (定點測光) | 只為被攝體的一部分測光 (定點測光)。被攝體逆光或者被攝體和背景之間有強烈對比時，這個功能很有用。  單點測光十字線擺在被攝體上 |

附註

- 在動態影像模式中，不能選擇 [定點測光]。
- 如果將測光模式設定為 [多重測光] 以外的模式，[面孔偵測] 會固定為 [觸摸時]。
- 在下列情況中，[測光模式] 會被設定為 [多重測光]：
 - 在智慧式自動調整模式中
 - 在高級自動調整模式中
 - 在背景散焦模式中
 - 微笑快門功能啟用時
 - 在簡單模式中
 - [自拍定時器] 設定為 [一個人自拍肖像] 或 [兩個人自拍肖像] 時

場景辨識

相機會自動偵測拍攝條件，然後進行拍攝。









偵測到移動時，ISO 感光度會根據移動增加，以降低被攝體的模糊情形（移動偵測）。





啟用  (逆光) 時的影像範例。

場景辨識圖示與指引

相機會辨識下列類型的場景。相機確定最佳場景時，會顯示相關的圖示和指引。

 (夜景)、 (夜景肖像)、 (使用三腳架的夜景)、 (逆光)、 (逆光人像)、 (風景)、 (超近拍攝)、 (近距離對焦)、 (肖像)





1 將鏡頭蓋推下去以切換至拍攝模式。

2  (拍攝模式) →  (智慧型自動調整)







3 **MENU** → **iSCN** (場景辨識) → 要使用的模式



| | | |
|---|-------------------|---|
| ✓ | iSCN (自動) | 相機辨識出場景時，會切換至最佳設定並拍攝影像。 |
| | iSCN+ (進階) | 相機辨識出場景時，會切換至最佳設定。相機辨識出  (夜景)、  (夜景肖像)、  (使用三腳架的夜景)、  (逆光) 或  (逆光人像) 時，就會自動變更設定並拍攝另一個影像。 <ul style="list-style-type: none">• 連續拍攝兩個影像時，iSCN+ 圖示上的 + 標記會變成綠色。• 拍攝兩張相片時，會在拍攝後立即並排顯示兩個影像。• [閉眼減弱功能] 顯示出來時，會自動拍攝兩個影像，並自動選擇眼睛張開的影像。關於閉眼減弱功能的詳細資訊，請參閱“什麼是閉眼減弱功能？”。 |

附註

- 以數位變焦模式拍攝影像時，場景辨識功能沒有作用。
- 在下列情況中，[場景辨識] 會被設定為 [自動]：
 - 在高級自動調整模式中
 - 在簡單模式中
 - 微笑快門功能啟用時
 - [自拍定時器] 設定為 [一個人自拍肖像] 或 [兩個人自拍肖像] 時
 - 進行連拍時
-  (肖像)、 (夜景肖像) 或  (逆光人像) 在下列情況中無法辨識：
 - 在追蹤對焦模式中
 - [面孔偵測] 設定為 [觸摸時] 時
- 可以使用的閃光燈設定有 [自動] 和 [關閉]。
- 在即使將相機固定在三腳架上，震動還是會傳達到相機上的環境中，有時候無法辨識  (使用三腳架的夜景) 場景。
- 當場景被辨識為  (使用三腳架的夜景) 時，有時候會造成低速快門。拍攝時相機要保持穩定。
- 不論 [顯示設定] 如何，場景辨識圖示都會出現。
- 這些場景可能無法辨識，要視情況而定。

💡 用不同的設定拍攝兩個影像，然後選擇您喜歡的那一個（進階模式）

在 [進階] 模式中，相機辨識出可能會模糊的 🌙（夜景）、👤（夜景肖像）、🌃（使用三腳架的夜景）、☀️（逆光）、或 🧑（逆光人像）場景時，會以下列不同設定連續拍攝兩個影像。

您可以從所拍攝的兩個影像中選擇您要的影像。

| | 第一個影像 * | 第二個影像 |
|----|----------------------|-------------------------|
| 🌙 | 以低速同步拍攝 | 以提高感光度和減少晃動的方式拍攝 |
| 👤 | 用閃光燈照射的臉孔作為指引以低速同步拍攝 | 用面孔作為指引以提高感光度和減少晃動的方式拍攝 |
| 🌃 | 以低速同步拍攝 | 以更低的快門速度拍攝而不提高感光度 |
| ☀️ | 用閃光燈拍攝 | 用調整背景亮度及對比度的方式拍攝 |
| 🧑 | 用閃光燈照射的面孔作為指引進行拍攝 | 用調整臉孔和背景亮度及對比度的方式拍攝 |

* [閃光燈] 設定為 [自動] 時。

💡 什麼是閉眼減弱功能？

設定為 [進階] 時，相機會在辨識出 👤（肖像）時自動連續拍攝兩個影像*。相機會自動選擇、顯示和記錄沒有眨眼的影像。如果眼睛在兩個影像中都閉著，會顯示“偵測到閉眼”訊息。

* 閃光燈閃光 / 快門速度很低時除外





柔膚效果

面孔偵測功能啟用時，設定是否使用柔膚效果，以及效果的等級。

1 將鏡頭蓋推下去以切換至拍攝模式。

2 **MENU** →  (柔膚效果) → 要使用的模式
視拍攝模式而定，這個要用顯示於螢幕左邊的按鈕設定。



| | | |
|---|---|------------|
| ✓ |  OFF (關) | 不使用柔膚效果。 |
| |  Lo (低) | 加入輕度的柔膚效果。 |
| |  Mid (中) | 加入中度的柔膚效果。 |
| |  Hi (高) | 加入強烈的柔膚效果。 |

附註

- [關] 不能用於場景選擇設定為  (柔膚) 模式時。
- [柔膚效果] 可能看不出來，要視被攝體而定。

面孔偵測

偵測被攝體的面孔並自動調整焦點、閃光燈、曝光、白平衡和紅眼減弱設定。



面孔偵測框 (橘色)





相機偵測到多個被攝體時，會判斷哪個是主要被攝體，並按照優先順序設定焦點。主要被攝體的面孔偵測框會變成橘色。將快門按鈕按下一半時，設定在焦點內的圖框會變成綠色。

面孔偵測框 (白色)

1 將鏡頭蓋推下去以切換至拍攝模式。

2 **MENU** →  (面孔偵測) → 要使用的模式
視拍攝模式而定，這個要用顯示於螢幕左邊的按鈕設定。



| | |
|--|-------------------|
|  (觸摸時) | 觸摸螢幕上有面孔的區域時偵測面孔。 |
| <input checked="" type="checkbox"/>  (自動) | 選擇相機要自動對焦的面孔。 |
|  (孩童優先) | 優先偵測並拍攝孩童的面孔。 |
|  (成人優先) | 優先偵測並拍攝成人的面孔。 |

附註

- [面孔偵測] 不能用於下列情況：
 - 在智慧式全景攝影模式中
 - 在 3D 拍攝模式中
 - 在水底 i 全景攝影模式中
 - 在動態影像模式中
 - 在簡單模式中
- [觸摸時] 不能用於 [自拍定時器] 設定為 [一個人自拍肖像] 或 [兩個人自拍肖像] 時。
- 只有在對焦模式設定為 [多重 AF] 或者測光模式設定為 [多重測光] 時，才可以選擇 [面孔偵測]。
- 使用數位變焦時，面孔偵測功能沒有作用。
- 最多可以偵測到 8 個被攝體的面孔。
- 成人和孩童可能無法正確的辨識，這點要視情況而定。
- 進行微笑快門拍攝時，即使設定為 [觸摸時]，[面孔偵測] 也會自動設定為 [自動]。

💡 登記優先的面孔（選定的面孔記憶）

通常相機會根據 [面孔偵測] 設定自動選擇要對焦的面孔，但是您也可以選擇並登記要優先對焦的面孔。



- ① 觸摸要在臉孔偵測中登記為優先臉孔的臉孔。
選定的臉孔會被登記為優先的臉孔，圖框會變成橘色。
- ② 每次您觸摸不同的臉孔時，該臉孔就會被登記為優先的臉孔。
- ③ 若要取消臉孔登記，請觸摸 。



- 每次您觸摸不同的臉孔時，該臉孔就會被登記為優先的臉孔。
- 將電池從相機取下來或者讓電源關閉幾天時，面孔登記會被重設。
- 如果追蹤對焦啟用，面孔登記設定會被重設。
- 登記的面孔從 LCD 螢幕消失時，相機恢復為以 [面孔偵測] 選擇的設定。登記的面孔再度出現在 LCD 螢幕上時，相機會對登記的面孔對焦。
- 視周圍亮度、被攝體髮型等而定，有可能無法正確地偵測到登記的面孔。
- 以登記的面孔偵測框使用微笑快門功能時，微笑偵測只會在登記的面孔上執行。
- 在簡單模式中或者 [自拍定時器] 設定為 [一個人自拍肖像] 或 [兩個人自拍肖像] 時，不能登記優先的臉孔。

閉眼減弱功能



拍攝影像時，如果場景選擇設定為👤（柔膚）或👥（柔焦快拍），相機會自動連拍兩張影像。相機會自動選擇、顯示和記錄沒有眨眼的影像。

1 將鏡頭蓋推下去以切換至拍攝模式。

2 （拍攝模式） → SCN（場景選擇） →
👤（柔膚）或👥（柔焦快拍）

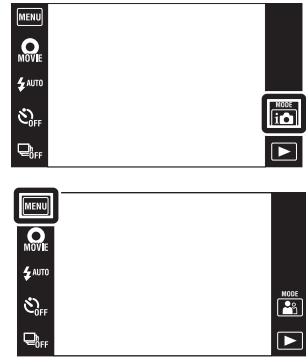
3  → （閉眼減弱功能） → 要使用的模式



| | | |
|---|--|--------------------------------------|
| ✓ |  （自動） AUTO | 面孔偵測啟用時，閉眼減弱功能會運作，使得被攝體眼睛張開的影像被記錄下來。 |
| |  （關） OFF | 不使用閉眼減弱功能。 |

附註





- 閉眼減弱功能不能在下列情況中發生作用。
 - 使用閃光燈時
 - 進行連拍時
 - 面孔偵測功能沒有作用時
 - 微笑快門功能啟用時
- 有時候閉眼減弱功能沒有作用，要視情況而定。
- 閉眼減弱功能設定為 [自動]，卻只有記錄到被攝體眼睛閉上的影像時，“偵測到閉眼”訊息會顯示在 LCD 螢幕上。視需要再拍攝一次。

顯示設定

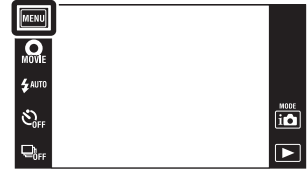
設定是否在拍攝模式中將操作按鈕顯示於 LCD 螢幕上。

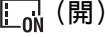
- 1 將鏡頭蓋推下去以切換至拍攝模式。
- 2 **MENU** →  (顯示設定) → 要使用的模式

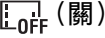

| | | | |
|---|---|----------|--|
| ✓ |  (開) | 顯示操作按鈕。 |  |
| |  (關) | 不顯示操作按鈕。 |  |

 若要在 [顯示設定] 設定為 [關] 時顯示操作按鈕

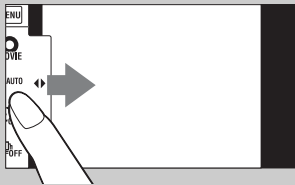

觸摸 LCD 螢幕左側並向右拖曳以顯示操作按鈕。

簡單模式

在簡單模式中觀看靜態影像時，播放畫面的文字會變得比較大，指示會變得比較容易看清楚，而且可用的功能會比較少。

- 1 按  (播放) 按鈕切換到播放模式。
- 2 **MENU** → EASY (簡單模式) → [OK]

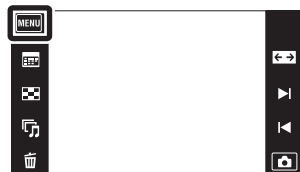



附註



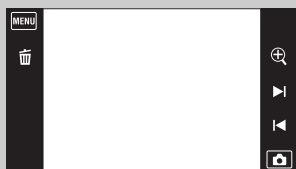



- 電池的電力會消耗得比較快，因為螢幕亮度會自動增加。
- 拍攝模式也會變成 [簡單模式]。

可以在簡單模式 (觀看) 中使用的功能



 (刪除)：刪除目前顯示的影像。

 (變焦)：將顯示的影像放大。

- 向上、向下、向右或向左拖曳，或者觸摸  /  /  /  以變更變焦位置。觸摸  /  以變更變焦放大率。

MENU：

觸摸 [刪除單一影像] 以刪除目前顯示的影像。







觸摸 [刪除所有影像] 以刪除該日期範圍或資料夾內的所有影像。

觸摸 [退出簡單模式] 以退出簡單模式。

- 相機中插入記憶卡時，[觀看模式] 會設定為 [日期檢視]。

日曆

這個功能可以在使用日期檢視時選擇日曆上要播放的日期。
已經設定 [日期檢視] 時，不需要步驟 2。

- 1 按  (播放) 按鈕切換到播放模式。
- 2 **MENU** →  (觀看模式) →  (日期檢視)
- 3 觸摸  (日曆)。
按鈕未顯示於 LCD 螢幕左側時，觸摸 **MENU**。
- 4 用  /  選擇要顯示的月份，然後觸摸要顯示的日期。
將選定日期的影像縮圖向上或向下拖曳以換頁。觸摸影像以回到該影像的單一影像畫面。

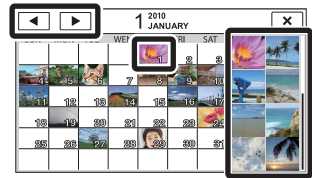
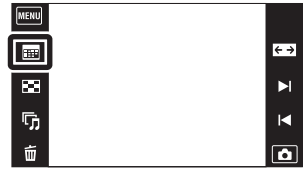
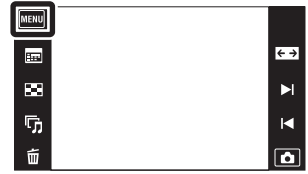

選定日期的影像

附註

- 用內部記憶體記錄影像時，這個項目不會顯示出來。

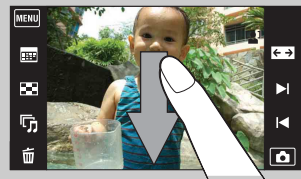

以拖曳 LCD 螢幕畫面的方式顯示日曆

以日期檢視模式播放影像時，也可以觸摸 LCD 螢幕上端並向下拖曳以顯示日曆。



影像索引

同時顯示多個影像。

- 1 按  (播放) 按鈕切換到播放模式。
- 2 觸摸  (影像索引)。
按鈕未顯示於 LCD 螢幕左側時，觸摸 **MENU**。
- 3 觸摸畫面並向上或向下拖曳以換頁。
觸摸索引畫面上的一個影像，以回到該影像的單一影像畫面。





變更索引中的影像數目



在單一影像模式中，您可以觸摸 **MENU** → [索引中的影像數目] → [12 張] 或 [28 張] 以變更縮圖影像的數目。

循環播放

影像會自動連續播放。

- 1 按  (播放) 按鈕切換到播放模式。
- 2 觸摸  (循環播放) → 要使用的模式。
按鈕未顯示於 LCD 螢幕左側時，觸摸 **MENU**。





| | |
|--|------------------------|
|  (連續播放) | 從顯示的影像到最後一個影像連續播放所有影像。 |
|  (有音樂的循環播放) | 將靜態影像配上特效和音樂連續播放。 |

附註

- [循環播放] 不能用於 [觀看模式] 設定為 [資料夾檢視 (MP4)] 或 [AVCHD 檢視] 時。

連續播放

- 1 選擇要開始播放的影像。
- 2 觸摸  (循環播放) → [連續播放]。
- 3 若要結束連續播放，觸摸 LCD 螢幕，然後觸摸 [退出連續播放]。
 - 觸摸 LCD 螢幕上的  或  以調整動態影像的音量。

附註

- [顯示連拍群組] 為 [只顯示主影像] 時，只有主要影像會顯示出來。

連續播放時觀看全景影像

完整的全景影像會顯示 3 秒鐘。
您可以觸摸  以捲動全景影像。

有音樂的循環播放

- 1 觸摸  (循環播放) → [有音樂的循環播放]。
- 2 觸摸要使用的模式 → [開始]。
- 3 若要退出循環播放，觸摸螢幕，然後選擇 [退出循環播放]。

附註

- [有音樂的循環播放] 不能用於下列影像或下列情況：
 - 全景影像
 - 以 [標準] 或 [寬] 記錄的 3D 影像



| 影像 | | |
|--|-----|--|
| 選擇要顯示的影像群組。用內部記憶體記錄影像時，這個設定會固定為 [資料夾]。 | | |
| ✓ | 全部 | 按順序循環播放所有影像。 |
| | 此日期 | 觀看模式為  (日期檢視) 時，循環播放目前選定日期範圍內的影像。 |
| | 資料夾 | 循環播放資料夾檢視內目前選定的資料夾內的影像。 |

| 效果 | | |
|---|----|--|
| 選擇循環播放的播放速度和風格。如果動態影像的播放時間很長，會從其中取出一個影像來顯示。 | | |
| ✓ | 簡單 | 簡單循環播放會按預設的間隔切換影像。 播放間隔可以在 [間隔] 中調整，您可以盡情地享受您的影像。 |
| | 懷舊 | 情調式的循環播放可以再生電影場景似的氣氛。 |
| | 時髦 | 時髦的循環播放會以中等的速度進行。 |
| | 活躍 | 高速度的循環播放適合動態的場景。 |

附註

- [顯示連拍群組] 設定為 [只顯示主影像] 時，連拍影像會以下列方式顯示。
 - [效果] 設定為 [簡單] 時，只有主要影像會顯示出來。
 - [效果] 不是設定為 [簡單] 而且有兩個或更少的連拍影像時，只有主要影像會顯示出來。
 - [效果] 不是設定為 [簡單] 而且有三個或更多連拍影像時，會顯示包括主要影像在內的三個影像。

音樂

指定循環播放時要播放的音樂。您可以選擇多個背景音樂曲目。觸摸  以聆聽各個 BGM。觸摸  或  以調整 BGM 音量。

| | | |
|---|--------|-----------------|
| ✓ | Music1 | [簡單] 循環播放的預設設定。 |
| | Music2 | [懷舊] 循環播放的預設設定。 |
| | Music3 | [時髦] 循環播放的預設設定。 |
| | Music4 | [活躍] 循環播放的預設設定。 |
| | 靜音 | 不使用 BGM。 |

附註

- 動態影像播放時沒有音訊。

間隔

設定畫面切換的間隔。當 [簡單] 沒有被選定為 [效果] 時，設定會固定為 [自動]。

| | | |
|---|------|-----------------------|
| | 1 秒 | 為 [簡單] 循環播放設定影像的顯示間隔。 |
| ✓ | 3 秒 | |
| | 5 秒 | |
| | 10 秒 | |
| | 自動 | 間隔會配合選定的 [效果] 項目設定。 |

附註

- 間隔設定在播放動態影像時無效。

重複

開啟或關閉循環播放的重複功能。

| | | |
|---|---|------------------|
| ✓ | 開 | 循環播放影像。 |
| | 關 | 播放完所有影像後，循環播放結束。 |



 選擇背景音樂

您可以將要使用的音樂檔案從 CD 或 MP3 檔案傳送到相機中，以便在進行循環播放時播放。若要傳送音樂，請安裝 “Music Transfer” 軟體（附件）到您的電腦。詳情請參閱第 149 和第 150 頁。







- 相機上最多可以記錄四段音樂。（4 段預設的音樂（Music1-Music4）可以用您傳送的音樂取代。）
- 讓相機播放音樂用的各個音樂檔案長度上限約 5 分鐘。
- 如果因為檔案損毀或其他故障而無法播放音樂檔案，請執行 [格式化音樂]（第 130 頁）並再度傳送音樂。

刪除

讓您選擇不要的影像來刪除。

- 1 按  (播放) 按鈕切換到播放模式。
- 2  (刪除) → 要使用的模式



| | |
|---|--|
|  (除此影像外的全部影像) | 將顯示連拍群組模式中選定影像以外的連拍群組影像刪除。 步驟 2 之後，觸摸 [OK]。 |
|  (此連拍群組內的全部影像) | 將選定連拍群組中的所有影像一起刪除。 步驟 2 之後，觸摸 [OK]。 |
|  (這個影像) | 以單一影像模式刪除目前顯示的影像。 |
|  (多個影像) | 讓您選擇並刪除多個影像。 步驟 2 之後按照下列步驟進行。 ① 觸摸要刪除的影像。 重複上述步驟，直到沒有要刪除的影像為止。 再度觸摸有✓標記的影像以消除✓標記。 ② 觸摸 [OK] → [OK]。 |
|  (此日期的全部影像)  (資料夾內全部)  (所有 AVCHD 檔案) | 將選擇日期範圍或資料夾內的所有影像、或者所有的 AVCHD 動態影像一起刪除。 步驟 2 之後，觸摸 [OK]。 |

附註





- 使用內部記憶體記錄影像時，檢視模式會設定為資料夾檢視，靜態影像和動態影像會顯示於同一個資料夾中。

在簡單模式中

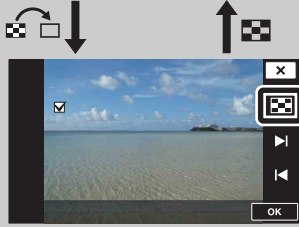
| | |
|--------|---------------------|
| 刪除單一影像 | 刪除目前顯示的影像。 |
| 刪除所有影像 | 將該日期範圍或資料夾內的所有影像刪除。 |

💡 選擇影像時，可以在索引和單一影像模式之間切換



選擇 (多個影像) 時，您可以用觸摸/  的方式在單一影像畫面和索引畫面之間切換。觸摸索引畫面上的以回到單一影像畫面，而觸摸單一影像畫面上的則可以回到索引畫面。

- 您也可以按 [保護]、[以 TransferJet 傳送] 或 [DPOF] 中，在索引和單一影像模式之間切換。

以 TransferJet 傳送

TransferJet 是一種近距離的無線傳輸技術，可以讓要彼此通訊的兩種產品以貼近對齊的方式傳送資料。

若想知道您的相機是否配備有 TransferJet 功能，請查看相機底部是否有  (TransferJet) 標誌。

使用有 TransferJet 的 Memory Stick (另售)，可以在 TransferJet 相容裝置之間傳送影像。





關於 TransferJet 的詳細資訊，請參閱有 TransferJet 的 Memory Stick 所附的使用說明。

1 將有 TransferJet 的 Memory Stick 插入相機，然後按  (播放) 按鈕。



2  (以 TransferJet 傳送) → 要使用的模式
按鈕未顯示於 LCD 螢幕左側時，觸摸 **MENU**。

3 將相機上和其他裝置上的  (TransferJet) 標誌貼近對齊以傳送影像。
完成連接時會發出聲音通知。





| | |
|--|--|
|  (這個影像) | 以單一影像模式傳送目前顯示的影像。 |
|  (多個影像) | 您可以選擇並傳送多個影像。 在步驟 2 之後，執行下列步驟。 ① 選擇一個要傳送的影像，然後加以觸摸。 重複上述步驟，直到沒有要傳送的影像為止。 再度觸摸有  標記的影像以消除  標記。 ② 觸摸 [OK] → [OK]。 |

附註

- 只有靜態影像可以傳送。
- 一次最多可以傳送 10 個影像。不過，對於 3D 影像，MPO 檔案和 JPEG 檔案都會被傳送。視接收裝置而定，最多可以接收 20 個影像。
- 首先要選擇 **MENU** →  (設定) → **∇T** (主要設定) (第 132 頁) 將 [TransferJet] 設定為 [開]。
- 搭乘飛機時，要選擇 **MENU** →  (設定) → **∇T** (主要設定) (第 132 頁) 將 [TransferJet] 設定為 [關]。此外，一定要遵守現場的所有相機使用管理規定。
- 如果不能在大約 30 秒內進行傳送，連接就會被切斷。如果發生這種情況，請選擇 [是] 並將相機和另一裝置上的  (TransferJet) 標誌對齊。
- 由於當地法律和規定的限制，有些國家和地區不販賣有 TransferJet 的 Memory Stick 和有 TransferJet 的相機。
- 不在您購買相機的國家和地區時，請將 [TransferJet] 功能設定為 [關]。視所在國家和地區而定，如果使用 TransferJet 功能，您可能要因為當地對於電磁波傳送的限制而擔負法律責任。

用 TransferJet 接收影像

- 1 按  (播放) 按钮開啟相機。
- 2 將相機和傳送裝置上的  (TransferJet) 標誌貼近對齊以接收影像。
完成連接時會發出聲音通知。



附註

- 只有能夠在相機上播放的影像可以傳送或接收。
- 本相機只能接收 JPEG 和 MPO 檔案。
- 如果在儲存時發生影像資料庫檔案錯誤，會出現還原影像資料庫檔案畫面。
- 請用 [資料夾檢視 (靜態影像)] 播放不能在影像資料庫檔案中登記的影像。

成功傳送和接收資料的秘訣

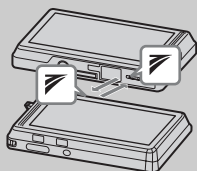
將相機和其他裝置上的  (TransferJet) 標誌貼近對齊。



- 傳輸的速率和範圍會因為  (TransferJet) 標誌的對齊角度而異。
- 可能必須改變相機的位置 / 角度直到能夠通訊為止。
- 如果兩台相機如圖所示的那樣將  (TransferJet) 標誌平行對齊，傳送和接收資料會比較容易。

使用另售的 TransferJet 相容裝置

使用另售的 TransferJet 相容裝置可以將影像傳送到 PC，而且可以擴大享受傳送資料的樂趣。

詳細資訊請參閱 TransferJet 相容裝置所附的使用說明。

- 使用 TransferJet 相容裝置時請注意下列幾點。
 - 使用之前，請將相機設定為播放模式。
 - 如果影像無法顯示，請選擇 **MENU** →  (設定) → **vT** (主要設定)，然後將 [LUN 設定] 設定為 [單一]。
 - 連接時，資料不能寫入相機或者從相機刪除。
 - 將影像匯入 “PMB” 時，不要中斷連接。

繪製

在靜態影像上畫上或者加上戳記，並將其另存為新的檔案。
原始影像就會被保留。



- 按 **▶** (播放) 按鈕切換到播放模式。
- MENU** → (繪製)
使用內部記憶體時，觸摸 LCD 螢幕左側的 (繪製)。
- 用畫筆 (附件) 在影像上塗寫。
- 觸摸 / 按鈕 → 選擇儲存的影像大小。

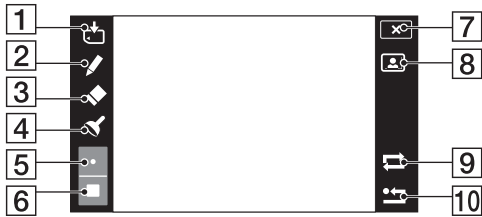



| | 按鈕 | | 動作 |
|----|----|---------|-------------------------------|
| 1 | | 儲存 | 以 VGA 或 5M 格式在內部記憶體或記憶卡上儲存影像。 |
| 2 | | 畫筆 | 繪製字元或圖形。 |
| 3 | | 橡皮擦 | 進行更正。 |
| 4 | | 戳記 | 在影像上蓋上戳記。 |
| 5 | | 粗細 / 戳記 | 選擇畫筆或橡皮擦的粗細或者選擇戳記。 |
| 6 | | 顏色 | 選擇顏色。 |
| 7 | | 退出 | 退出塗寫模式。 |
| 8 | | 圖框 | 加上圖框。 用 / 選擇您要的圖框。 |
| 9 | | 還原 | 取消上一個動作。 |
| 10 | | 全部清除 | 擦掉所有塗寫的東西。 |

附註













- 下列影像上不能繪圖或加上戳記：
 - 全景影像
 - 3D 影像
 - 動態影像
 - 以連拍群組顯示的影像

修飾

修飾記錄的影像，並將其記錄為新的檔案。
原始影像就會被保留。

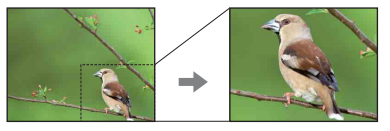
- 1 按  (播放) 按鈕切換到播放模式。
- 2 **MENU** →  (修飾) → 要使用的模式
- 3 按照各模式中的操作方法進行修飾。

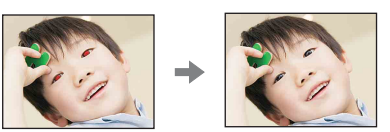

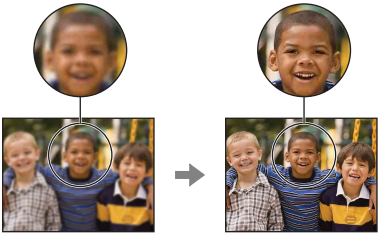

| | | |
|---|---|---|
|  (修整 (調整大小)) | <p>記錄變焦播放的影像。 觸摸  /  → 用  /  /  /  設定修整點 → NEXT → 用  /  選擇要儲存的影像大小 → NEXT → [OK]</p> <ul style="list-style-type: none">• 修整過的圖像品質可能會劣化。• 可以修整的影像尺寸會因為影像而異。 |  |
|  (紅眼校正) | <p>校正閃光燈造成的紅眼現象。 紅眼校正完成之後，觸摸 [OK]。</p> <ul style="list-style-type: none">• 視影像而定，您可能無法校正紅眼現象。 |  |
|  (取消銳化遮罩) | <p>將所選框內的影像銳化。 觸摸要修飾的影像的區域 (圖框) → NEXT → [OK]</p> <ul style="list-style-type: none">• 要視影像而定，可能無法進行充分的校正，而且影像品質可能會劣化。 |  |

附註

- 下列影像不能修飾：
 - 全景影像
 - 3D 影像
 - 動態影像
 - 以連拍群組顯示的影像

3D 檢視

要在 3D 電視機上播放以 3D 模式拍攝的影像時，請選擇 [3D 檢視]。用 HDMI 電纜（另售）連接相機和 3D 電視機（第 53 頁）。

- 1 按 （播放）按鈕切換到播放模式。
- 2  → （3D 檢視） → [OK]



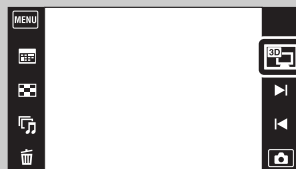

輕鬆地設定為 3D 檢視模式

您可以觸摸 LCD 螢幕右上角的 ，將相機設定為 3D 檢視模式。







觀看模式

讓您選擇用來觀看影像的顯示格式。

- 1 按  (播放) 按鈕切換到播放模式。
- 2  →  (觀看模式) → 要使用的模式



| | | |
|---|--|-------------------|
| ✓ |  (日期檢視) | 按日期顯示影像。 |
| |  (資料夾檢視 (靜態影像)) | 顯示靜態影像。 |
| |  (資料夾檢視 (MP4)) | 顯示 MP4 格式的動態影像。 |
| |  (AVCHD 檢視) | 顯示 AVCHD 格式的動態影像。 |

附註

- 使用內部記憶體記錄影像時，檢視模式會設定為資料夾檢視，靜態影像和動態影像會顯示於同一個資料夾中。

觀看以不同相機拍攝的影像





本相機會在記憶卡上建立一個影像資料庫檔案用來記錄和播放影像。如果相機偵測到未在記憶卡上的影像資料庫檔案中登記的影像，就會以“找到的檔案無法辨識 匯入檔案”訊息顯示登記畫面。

若要檢視未登記的影像，請選擇 [OK] 加以登記。



- 請用充滿電的電池登記影像。如果用電力很低的電池登記影像，如果電池的電力用盡，可能無法登記所有資料或者資料可能會損毀。

顯示連拍群組

播放時可以選擇以群組顯示連拍影像或者顯示所有影像。

- 1 按  (播放) 按鈕切換到播放模式。
- 2 **MENU** →  (觀看模式) →  (日期檢視)
- 3 **MENU** →  (顯示連拍群組) → 要使用的模式





| | |
|--|--|
| ✓  (只顯示主影像) | 將連拍影像分成群組，然後只播放主要影像。 <ul style="list-style-type: none">• 在連拍模式中執行面孔偵測時，相機會決定最佳影像並將其顯示為主要影像。未執行面孔偵測時，則會將連拍群組中的第一個影像顯示為主要影像。 |
|  (顯示全部) | 逐一播放所有連拍影像。 |

顯示連拍影像

[顯示連拍群組] 設定為 [只顯示主影像] 時，只有連拍群組中的主要影像會顯示出來。



相機顯示主要影像時，您可以用下列方式播放影像。











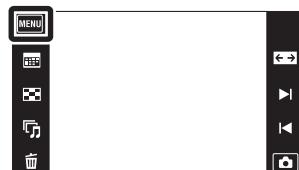







| 操作方法 | 動作 |
|--|---|
| 觸摸  | 將相機往右或往左傾斜，將連拍影像當成動態影像來顯示。 |
| 觸摸  | 連拍影像會以索引方式顯示。您每次觸摸螢幕時，顯示就會在單一影像顯示和縮圖影像顯示之間切換。 |

保護

保護記錄的影像以免被意外刪除。
登記的影像會顯示  標記。

- 1 按  (播放) 按鈕切換到播放模式。
- 2 **MENU** →  (保護) → 要使用的模式



| | |
|---|--|
|  (這個影像) | 在單一影像模式中保護目前顯示的影像。 |
|  (多個影像) | 您可以選擇並保護多個影像。 在步驟 2 之後，執行下列步驟。 ① 選擇要保護的影像，然後加以觸摸。 重複上述步驟，直到沒有要保護的影像為止。 再度觸摸有  標記的影像以消除  標記。 ② 觸摸 [OK] → [OK]。 |
|   ON (設定此日期的全部影像) | 保護日期範圍或資料夾內的所有影像、或者所有的 AVCHD 動態影像。 步驟 2 之後，觸摸 [OK]。 |
|   ON (資料夾內影像全部設定標記) | |
|   ON (設定所有 AVCHD 檔案) | |
|   OFF (移除此日期的全部影像) | 解除保護日期範圍或資料夾內的所有影像、或者所有的 AVCHD 動態影像。 步驟 2 之後，觸摸 [OK]。 |
|   OFF (移除資料夾內的所有標記) | |
|   OFF (移除所有 AVCHD 檔案) | |

附註

- 使用內部記憶體時，會以資料夾檢視將靜態影像和動態影像顯示於相同的資料夾內。
- [顯示連拍群組] 設定為 [只顯示主影像] 時，只有連拍群組中的主要影像會受到保護。如果想要保護所有影像，請先將 [顯示連拍群組] 設定為 [顯示全部]，然後套用保護。

DPOF







DPOF (Digital Print Order Format) 是一種可以讓您指定稍後要列印的記憶卡上的影像的功能。

登記的影像會顯示**DPOF** (列印預訂) 標記。

1 按  (播放) 按鈕切換到播放模式。

2 **MENU** → **DPOF** → 要使用的模式



| | |
|---|--|
|  (這個影像) | 在單一影像模式中預訂列印目前顯示的影像。 |
|  (多個影像) | 您可以選擇並預訂列印多個影像。 在步驟 2 之後，執行下列步驟。 ① 選擇要列印的影像，然後加以觸摸。 重複上述步驟，直到沒有要列印的影像為止。 再度觸摸有✓標記的影像以消除✓標記。 ② 觸摸 [OK] → [OK]。 |
|  (設定此日期的全部影像) | 為日期範圍或資料夾內的所有影像設定列印預訂。 步驟 2 之後，觸摸 [OK]。 |
|  (資料夾內影像全部設定標記) | |
|  (移除此日期的全部影像) | 為日期範圍或資料夾內的所有影像取消列印預訂。 步驟 2 之後，觸摸 [OK]。 |
|  (移除資料夾內的所有標記) | |

附註

- **DPOF** (列印預訂) 標記不能加在下列影像上：
 - 動態影像
 - 內部記憶體中的影像
- 您最多可以在 999 個影像上加上**DPOF** (列印預訂) 標記。

轉動

轉動靜態影像。請用這個功能將水平方向的影像垂直顯示。

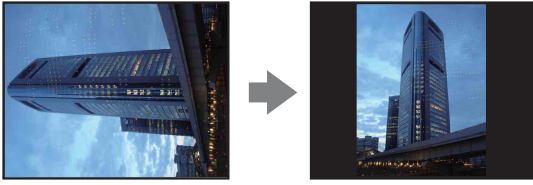

1 按  (播放) 按鈕切換到播放模式。

2 **MENU** →  (轉動)

3  /  → [OK]

附註

- 下列影像不能轉動：
 - 3D 影像
 - 動態影像
 - 以連拍群組顯示的影像
 - 受保護的靜態影像
- 由其它相機拍攝的影像可能無法轉動。
- 在電腦上觀看影像時，影像轉動資訊可能不會反映出來，要視軟體而定。





音量設定

調整循環播放和動態影像播放的音量。

1 按  (播放) 按鈕切換到播放模式。



2  →  (音量設定)

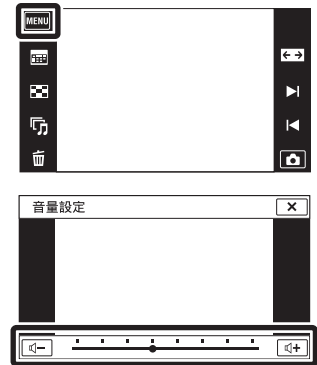

3 觸摸  或  →  以調整音量

您也可以觸摸音量調整列上的 ● 並向右或向左拖曳，以調整音量。





播放動態影像或進行循環播放時調整音量

動態影像播放： 觸摸 LCD 螢幕以顯示操作按鈕，觸摸  之後觸摸  或  以調整音量。





循環播放： 觸摸螢幕以顯示音量控制畫面，然後觸摸  或  以調整音量。

顯示設定

設定是否在觀看模式中將操作按鈕顯示於 LCD 螢幕上。

- 1 按  (播放) 按鈕切換到播放模式。
- 2  →  (顯示設定) → 要使用的模式



| | | | |
|-------------------------------------|---|----------|--|
| <input checked="" type="checkbox"/> |  (開) | 顯示操作按鈕。 |  |
| <input type="checkbox"/> |  (關) | 不顯示操作按鈕。 |  |

 若要在 [顯示設定] 設定為 [關] 時顯示操作按鈕

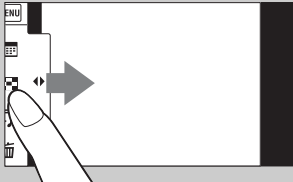



觸摸 LCD 螢幕左側並向右拖曳以顯示操作按鈕。

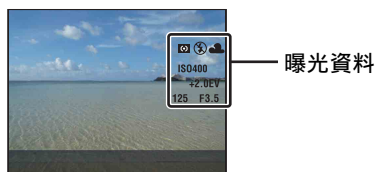

曝光資料

設定是否顯示目前顯示的檔案的曝光資料。



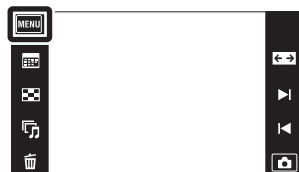

- 1 按  (播放) 按鈕切換到播放模式。
- 2  →  (曝光資料) → 要使用的模式



| | | |
|---|---|-------------------|
| |  (開) | 將曝光資料顯示在 LCD 螢幕上。 |
| ✓ |  (關) | 不顯示曝光資料。 |

索引中的影像數目

設定顯示於索引畫面中的影像數目。





- 1 按  (播放) 按鈕切換到播放模式。
- 2 **MENU** →  (索引中的影像數目) → 要使用的模式



| | | |
|---|--|------------|
| |  (12 張) | 顯示 12 個影像。 |
| ✓ |  (28 張) | 顯示 28 個影像。 |

選擇資料夾

在記憶卡中建立多個資料夾時，這個功能可以選擇包含您要播放的影像的資料夾。已經設定 [資料夾檢視] 時，不需要步驟 2。

- 1 按  (播放) 按鈕切換到播放模式。
- 2 **MENU** →  (觀看模式) → [資料夾檢視 (靜態影像)] 或 [資料夾檢視 (MP4)]
- 3 **MENU** →  (選擇資料夾) → 用  /  選擇資料夾 → [OK]

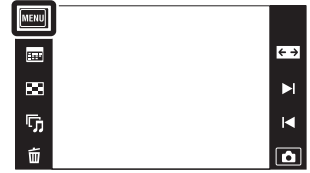



附註

- 用內部記憶體記錄影像時，這個項目不會顯示出來。

觀看多個資料夾中的影像



建立多個資料夾，而且資料夾中的第一個或最後一個影像顯示出來時，會出現下列指示。

- : 移至上一個資料夾
- : 移至下一個資料夾
- : 移至上一個或下一個資料夾

動態影像格式

您可以設定用來記錄動態影像的記錄方法。

1 將鏡頭蓋推下去以切換至拍攝模式。

2 **MENU** →  (設定) →  (拍攝設定) →
[動態影像格式] → 要使用的模式

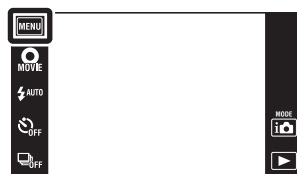



| | | |
|---|-------|---|
| ✓ | AVCHD | 將記錄方法設定為適合用於在高解析度電視機上觀賞順暢視訊影像的 AVCHD。 記錄的是 AVCHD 動態影像。 |
| | MP4 | 將記錄方法設定為適合用於 WEB 上傳和電子郵件附件的 MP4。 記錄的是 mp4 (AVC) 動態影像。 |

AF 照明器

AF 照明器提供補光，以便在昏暗的環境中更輕鬆的為被攝體對焦。
AF 照明器會發出紅光，讓相機能在快門按下一半時輕鬆的對焦，直到焦點鎖定為止。
CON 指示器會在此時出現。



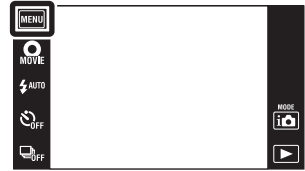

1 將鏡頭蓋推下去以切換至拍攝模式。

2 **MENU** →  (設定) →  (拍攝設定) →
[AF 照明器] → 要使用的模式



| | | |
|---|----|-------------|
| ✓ | 自動 | 使用 AF 照明器。 |
| | 關 | 不使用 AF 照明器。 |



附註

- 只要 AF 照明器的光線照在被攝體上，不論光線是否照到被攝體中央，都可以完成對焦。
- 在下列情況中不能使用 AF 照明器：
 - 在智慧式全景攝影模式中
 - 在 3D 拍攝模式中
 - 在水底 i 全景攝影模式中
 - 在場景選擇中選擇  (風景)、 (夜景)、 (寵物)、 (煙火) 或  (高速快門) 模式時。
 - [防水盒] 設定為 [關] 時。
 - [自拍定時器] 設定為 [一個人自拍肖像] 或 [兩個人自拍肖像] 時。
- 使用 AF 照明器時，一般的 AF 範圍取景框會被停用，而以虛線顯示一個新的 AF 範圍取景框。AF 會優先運作於靠近取景框中央的被攝體上。
- AF 照明器放射出非常明亮的光線。雖然沒有健康危險，還是不要在近距離內直視 AF 照明器的發光器。

格線

參考格線便可以輕鬆的將被攝體設定在水平 / 垂直位置上。

1 將鏡頭蓋推下去以切換至拍攝模式。

2 **MENU** →  (設定) →  (拍攝設定) →
[格線] → 要使用的模式

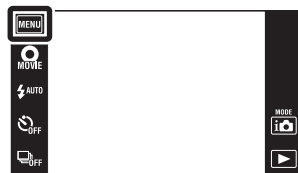



| | | |
|---|---|-----------------|
| | 開 | 顯示格線。格線不會被記錄下來。 |
| ✓ | 關 | 不顯示格線。 |

數位變焦

選擇數位變焦模式。相機會用光學變焦（最高 4 ×）放大影像。超過放大比率時，相機會採用智慧式或精確數位變焦。

1 將鏡頭蓋推下去以切換至拍攝模式。

2 **MENU** → （設定）→ （拍攝設定）→
[數位變焦] → 要使用的模式

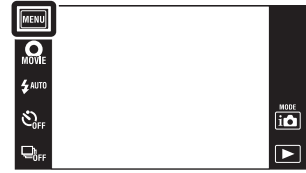

| | | |
|---|-------------------|---|
| ✓ | 智慧式變焦 (sQ) | 根據影像尺寸，在影像不會失真的範圍內以數位方式放大影像。（智慧式變焦） |
| | 精確變焦 (pQ) | 將所有影像大小放大為約 8 × 的總變焦比例（包括 4 × 的光學變焦在內）。不過要注意，超過光學變焦比例時，影像品質會劣化。（精確數位變焦） |
| | 關 | 不使用數位變焦。 |

附註

- 數位變焦功能不能用於下列情況：
 - 在智慧式全景攝影模式中
 - 在高級自動調整模式中
 - 在背景散焦模式中
 - 在 3D 拍攝模式中
 - 在水底 i 全景攝影模式中
 - 在動態影像模式中
 - 在場景選擇中選擇 +（逆光校正 HDR）模式時。
 - 微笑快門功能啟用時。
 - [自拍定時器] 設定為 [一個人自拍肖像] 或 [兩個人自拍肖像] 時。
- 影像大小設定為 [12M] 或 [16:9(9M)] 時，不能使用智慧式變焦。
- 使用數位變焦時，面孔偵測功能沒有作用。

使用智慧式變焦時的總變焦倍數（包括 4 × 光學變焦在內）



支援的變焦率會因為影像大小而異。

| 尺寸 | 總變焦比例 |
|----------|----------|
| 8M | 大約 4.9 × |
| 5M | 大約 6.2 × |
| VGA | 大約 25 × |
| 16:9(2M) | 大約 8.3 × |

自動調整方向

轉動相機以便拍攝肖像（垂直）時，相機會記錄其位置變化，並以肖像的位置顯示影像。

1 將鏡頭蓋推下去以切換至拍攝模式。

2 **MENU** →  (設定) →  (拍攝設定) →
[自動調整方向] → 要使用的模式



| | |
|-----|--------------|
| ✓ 開 | 以正確的方向記錄影像。 |
| 關 | 不使用自動調整方向功能。 |

附註

- 垂直方向的影像左右兩邊會顯示黑色。
- 視相機的拍攝角度而定，影像的方向可能不會被正確的記錄。
- 在下列情況中不能使用 [自動調整方向]：
 - 在 3D 拍攝模式中
 - 在動態影像模式中
 - 在場景選擇中選擇  (水底) 模式時。



記錄之後轉動影像

如果影像的方向不正確，可以用 MENU 畫面上的 [轉動] 將影像以肖像的位置顯示。

場景辨識指引

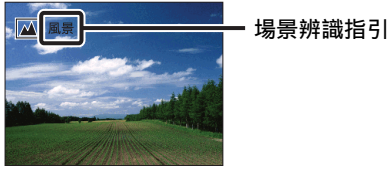
您可以選擇場景辨識啟用時，是否將指引顯示於場景辨識圖示旁邊。



- 1 將鏡頭蓋推下去以切換至拍攝模式。
- 2 **MENU** →  (設定) →  (拍攝設定) → [場景辨識指引] → 要使用的模式





| | | |
|---|---|------------|
| ✓ | 開 | 顯示場景辨識指引。 |
| | 關 | 不顯示場景辨識指引。 |

紅眼減弱

使用閃光燈時，閃光燈會在拍攝之前預先閃光兩次或者更多次，以減弱紅眼現象。

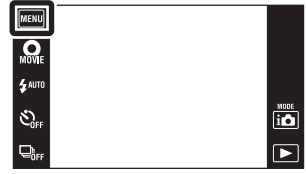

1 將鏡頭蓋推下去以切換至拍攝模式。

2 **MENU** →  (設定) →  (拍攝設定) → [紅眼減弱] → 要使用的模式



| | | |
|---|----|----------------------------|
| ✓ | 自動 | 面孔偵測功能啟動時，閃光燈會自動閃光以減弱紅眼現象。 |
| | 開 | 閃光燈都會閃光以減弱紅眼現象。 |
| | 關 | 不使用紅眼減弱功能。 |

附註

- 為了避免影像模糊，要握穩相機直到快門釋放為止。快門通常需要一秒鐘時間才能釋放，而且這段時間內也不要讓被攝體移動。
- 紅眼減弱功能可能無法達到您要的效果。效果取決於個別差異和拍攝情況，例如與被攝體之間的距離、或者被攝體視線是否避開預先閃光。
- 如果不使用面孔偵測功能，紅眼減弱功能就沒有作用，即使選擇 [自動] 時也一樣。
- 在下列情況中，[紅眼減弱] 會被設定為 [關]：
 - 在背景散焦模式中
 - 在 3D 拍攝模式中
 - 在場景選擇中選擇  (防止移動模糊)、 (夜景手持拍攝) 或 **iso** (高感光度) 模式時。
 - 微笑快門功能啟用時。

💡 造成紅眼現象的是什麼？

瞳孔在幽暗環境中會放大。閃光燈的光線會從眼睛背部的血管（視網膜）反射回來，而造成“紅眼”現象。

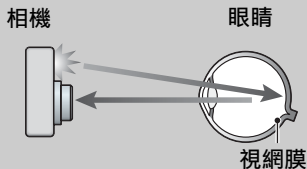



減少紅眼現象的其他方法

- 在場景選擇中選擇 **iso** (高感光度) 模式。(閃光燈會自動轉變為 [關閉]。)
- 被攝體的眼睛變成紅色時，要用觀看選單上的 [修飾] → [紅眼校正] 或者用所附的軟體“PMB”校正影像。

眨眼警告

面孔偵測啟用時，如果影像中記錄的被攝體眼睛閉著，“偵測到閉眼”訊息會顯示出來。

1 將鏡頭蓋推下去以切換至拍攝模式。

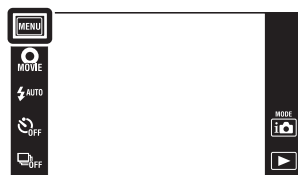

2 **MENU** →  (設定) →  (拍攝設定) →
[眨眼警告] → 要使用的模式



| | | |
|---|----|--------------|
| ✓ | 自動 | 顯示“偵測到閉眼”訊息。 |
| | 關 | 不顯示訊息。 |

嗶音

變更操作相機時發出的聲音設定。

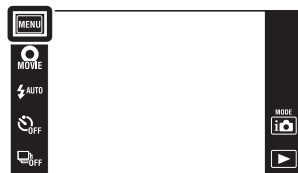

1 **MENU** →  (設定) →  (主要設定) →
[嗶音] → 要使用的模式



| | | |
|---|----|---|
| | 快門 | 在按下快門按鈕時開啟快門音。 |
| ✓ | 高 | 開啟您操作觸控面板 / 按下快門按鈕時的嗶音 / 快門音。 如果要降低嗶聲音量，請選擇 [低]。 |
| | 低 | |
| | 關 | 關閉嗶音 / 快門音。 |

LCD 亮度

設定 LCD 螢幕的亮度。

1 **MENU** →  (設定) →  (主要設定) →
[LCD 亮度] → 要使用的模式

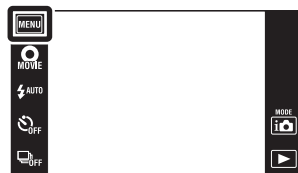



| | | |
|---|----|--|
| ✓ | 普通 | 將 LCD 螢幕設定為普通亮度。 |
| | 明亮 | 將 LCD 螢幕設定為高亮度。 <ul style="list-style-type: none">• 這個功能在明亮的室外光線中觀看影像時很有用。 |

附註

- 在 [明亮] 模式中，電池電力會降低得比較快。
- 如果電源開啟時不使用相機超過一段時間，LCD 螢幕就會變暗。
- 在動態影像模式中，[LCD 亮度] 會設定為 [普通]。

Language Setting

選擇用於功能表項目、警告和訊息的語言。

- 1 **MENU** →  (設定) →  (主要設定) → [Language Setting] → 要使用的模式



目錄



操作搜尋

MENU / 設定搜尋

索引

顯示顏色

設定螢幕顯示的顏色。



1 **MENU** →  (設定) →  (主要設定) →
[顯示顏色] → 要使用的模式



| | | |
|---|----|-----------------|
| ✓ | 黑 | 設定 LCD 螢幕的背景顏色。 |
| | 白 | |
| | 粉紅 | |

演示模式

您可以設定是否要使用微笑快門或 AVCHD 動態影像播放的展示。不需要觀看演示時，設定為 [關]。

1 **MENU** →  (設定) →  (主要設定) → [演示模式] → 要使用的模式 → [OK]

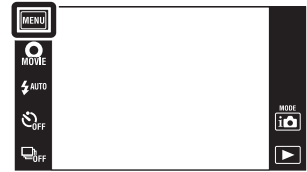



| | | |
|---|--------|--|
| | 展示模式 1 | 會執行拍攝功能的展示。 |
| | 展示模式 2 | 15 秒鐘沒有執行操作時，自動開始展示微笑快門。 |
| | 展示模式 3 | 相機連接到 HD 電視機時，如果超過設定的時間沒有操作，就會自動播放展示用的 AVCHD 動態影像。 |
| ✓ | 關 | 不要進行演示。 |

附註

- 微笑快門展示時按快門按鈕可以操作快門，但是不會記錄影像。
- 進行展示時，如果內部記憶體中儲存的影像數目增加，相機可能會自動刪除影像。

初始化

將設定初始化為預設設定。
即使執行 [初始化]，影像也會被保留。

1 **MENU** →  (設定) →  (主要設定) →
[初始化] → [OK]





附註

- 初始化時切勿關閉相機。

HDMI 解析度

用 HDMI 電纜（另售）將本相機的多功能輸出底座（附件）連接到高解析度電視機的 HDMI 端子以觀賞影像時，要設定從 HDMI 端子輸出到電視機的解析度。

1 **MENU** → （設定） → （主要設定） →
[HDMI 解析度] → 要使用的模式

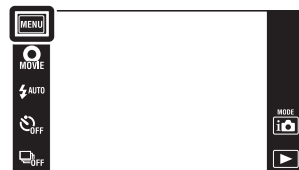



| | | |
|---|-----------|--|
| ✓ | 自動 | 相機會自動辨識 HD TV 並設定輸出解析度。 |
| | 1080i | 輸出 HD 畫質（1080i）的訊號。 |
| | 480p/576p | 輸出 SD 畫質（480p/576p）的訊號。 <ul style="list-style-type: none">• 如果相機相容於 1080 60i 訊號，會以 480p 輸出訊號，如果相容於 1080 50i，則會以 576p 輸出訊號。 |

附註

- 如果無法以 [自動] 設定正確地顯示畫面，請根據要連接的電視機選擇 [1080i] 或 [480p/576p]。

HDMI 控制

這項設定可以讓（電視機）遙控用 HDMI 電纜（另售）連接到“BRAVIA” Sync 電視機的相機。關於“BRAVIA” Sync 的詳細資訊，請參閱第 147 頁。

1 **MENU** → （設定） → （主要設定） →
[HDMI 控制] → 要使用的模式

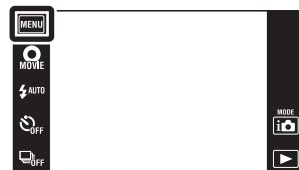



| | | |
|-------------------------------------|---|---------|
| <input checked="" type="checkbox"/> | 開 | 啟用遙控操作。 |
| <input type="checkbox"/> | 關 | 停用遙控操作。 |

附註

- 您可以將相機連接到“BRAVIA” Sync 相容電視機，以使用電視機的遙控器進行相機的操作。

COMPONENT

用 HD 高解析度輸出轉接線（另售）將相機連接到電視機時，要根據連接的電視機種類從 SD 和 HD（1080i）選擇視訊訊號輸出種類。
請使用符合 Type2c 標準的 HD 高解析度輸出轉接線（另售）。

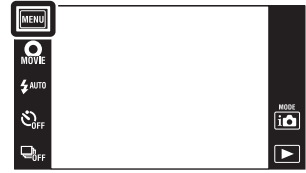

1 **MENU** → （設定） → （主要設定） →
[COMPONENT] → 要使用的模式



| | | |
|---|-----------|---|
| ✓ | HD(1080i) | 選擇這個項目以便將相機連接到有 1080i 功能的高解析度 (HD) 電視機。 |
| | SD | 選擇這個項目將相機連接到與 HD（1080i）訊號不相容的電視機。 |

防水盒

相機裝在防水盒（水底攝影套件）中時，顯示專用的操作按鈕。另請參考防水盒所附的使用說明。

1 **MENU** → （設定） → （主要設定） →
[防水盒] → 要使用的模式

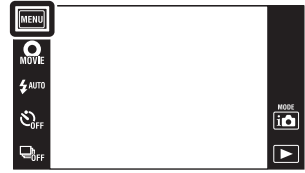



| | | |
|---|---|----------|
| | 開 | 變更按鈕的功能。 |
| ✓ | 關 | 不變更任何功能。 |

附註

- 物體不能以觸摸螢幕的方式對焦。
- 有些功能會受到限制，而且 LCD 螢幕上的圖示位置會改變。
- [防水盒] 設定為 [開] 時，[觀看模式] 會被設定為 [日期檢視]。

USB 連接

設定用 USB 電纜將相機連接到電腦或 USB 裝置時的模式。

- 1 **MENU** →  (設定) →  (主要設定) →
[USB 連接] → 要使用的模式

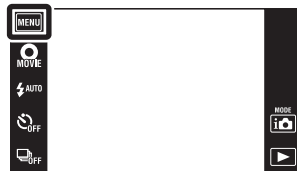



| | | |
|---|--------------|---|
| ✓ | Mass Storage | 在相機和電腦或其他 USB 裝置之間建立大量儲存連線。 |
| | PTP/MTP | 將相機連接到電腦時，自動播放精靈會出現，相機上記錄資料夾中的影像會被匯入電腦（使用 Windows 7/Vista/XP、Mac OS X 時）。 |

附註

- 選擇 [PTP/MTP] 時，不能輸入動態影像。若要將動態影像匯入電腦，請選擇 [Mass Storage]。

LUN 設定

用 USB 連接方式將相機與電腦或 AV 組件連接時，設定記錄媒體顯示於電腦螢幕或其他監視器上的顯示方法。

- 1 **MENU** →  (設定) →  (主要設定) → [LUN 設定] → 要使用的模式





| | | |
|---|----|---|
| ✓ | 多種 | 在記憶卡上和內部記憶體中的影像都會顯示。將相機連接到電腦時，要選擇這個設定。 |
| | 單一 | 記憶卡插入相機時，記憶卡上的影像會顯示出來；沒有插入時，則會顯示內部記憶體中的影像。當相機連接到電腦以外的裝置，而記憶卡和內部記憶體上的影像都沒有顯示出來時，要選擇這個設定。 |

附註

- 用“PMB Portable”上傳影像到媒體服務時，要將 [LUN 設定] 設定為 [多種]。

下載音樂

您可以用 CD-ROM（附件）中的“Music Transfer”變更背景音樂曲目。

- 1 **MENU** → （設定） → （主要設定） → [下載音樂]



“變更循環播放音樂連接到電腦”訊息顯示出來。

- 2 進行相機與電腦之間的 USB 連接，然後起動“Music Transfer”。
- 3 按照畫面上的說明變更音樂檔案。



格式化音樂

您可以將儲存於相機中的所有背景音樂檔案刪除。遇到諸如背景音樂檔案損毀而無法播放的情況時，便可以使用這個程式。

- 1 **MENU** →  (設定) →  (主要設定) → [格式化音樂] → [OK]





還原相機的原廠音樂預設

您可以用 CD-ROM (附件) 中的 “Music Transfer” 將音樂檔案重設為預設的檔案。

- ① 執行 [下載音樂]，然後進行相機與電腦之間的 USB 連接。
 - ② 起動 “Music Transfer”，然後還原預設的音樂。
- 關於使用 “Music Transfer” 的詳細資訊，請參閱 “Music Transfer” 中的使用說明。

省電

設定 LCD 螢幕熄滅以及相機關機前的等待時間長度。使用電池時，如果電源開啟而您有一段時間沒有操作相機，螢幕便會變暗，稍後相機會自動關機以防止消耗電池（自動關機功能）。

1 **MENU** →  (設定) →  (主要設定) →
[省電] → 要使用的模式

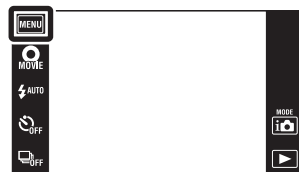

| | | |
|---|----|---|
| | 長效 | 主動節約電池電力。 如果一段時間沒有操作相機，電源就會自動關閉。在拍攝模式中，LCD 螢幕會在電源關閉前自動變暗。 |
| ✓ | 標準 | 如果一段時間沒有操作相機，電源就會自動關閉。在拍攝模式中，LCD 螢幕會在電源關閉前自動變暗。 關閉電源前的持續時間要比設定為 [長效] 時長。 |
| | 關 | 不使用自動省電功能。 |



附註

- 在下列情況下，相機不會自動關閉：
 - 進行循環播放時
 - 以傾斜相機的方式檢視以 [多角度全景攝影] 模式拍攝的影像時
 - 以傾斜相機的方式檢視連拍影像時
 - 播放動態影像時
 - 進行 HDMI 輸出時
 - 進行 Eye-Fi 連接時

TransferJet

您可以選擇 TransferJet 通訊設定。TransferJet 是一種近距離的無線傳輸技術，可以讓彼此通訊的兩種產品以貼近對齊的方式傳送資料。若想知道您的相機是否配備有 TransferJet 功能，請查看相機底部是否有  (TransferJet) 標誌。使用有 TransferJet 的 Memory Stick (另售)，可以在 TransferJet 相容裝置之間傳送影像。

關於 TransferJet 的詳細資訊，請參閱有 TransferJet 的 Memory Stick 所附的使用說明。

1 **MENU** →  (設定) →  (主要設定) → [TransferJet] → 要使用的模式

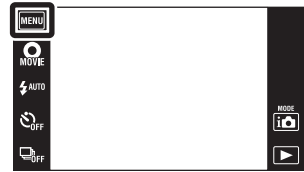



| | | |
|-------------------------------------|---|--------------------|
| <input checked="" type="checkbox"/> | 開 | 用 TransferJet 通訊。 |
| <input type="checkbox"/> | 關 | 不用 TransferJet 通訊。 |

附註

- [TransferJet] 在簡單模式中都會被設定為 [關]。
- 搭乘飛機時，要將 [TransferJet] 設定為 [關]。此外，一定要遵守現場的所有相機使用管理規定。
- 如果不能在大約 30 秒內進行傳送，連接就會被切斷。如果發生這種情況，請選擇 [是] 並將相機和另一裝置上的  (TransferJet) 標誌對齊。
- 由於當地法律和規定的限制，有些國家和地區不販賣有 TransferJet 的 Memory Stick 和有 TransferJet 的相機。
- 不在您購買相機的國家和地區時，請將 [TransferJet] 功能設定為 [關]。視所在國家和地區而定，如果使用 TransferJet 功能，您可能要因為當地對於電磁波傳送的限制而擔負法律責任。

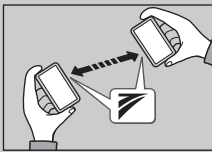
什麼是 TransferJet?





TransferJet 可以讓您以傳送和接收影像資料的方式分享影像。將帶有 TransferJet 的 Memory Stick 插入您的相機，並將相機和支援此功能的另一裝置的兩個  (TransferJet) 標誌對齊。





關於影像傳送的詳情，請參閱 94 頁。

Eye-Fi

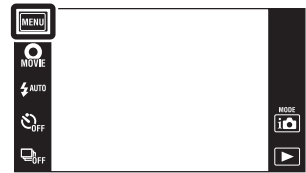
以本相機使用 Eye-Fi 卡時，設定是否使用 Eye-Fi 卡（市面有售）的上傳功能。只有在相機中插入 Eye-Fi 卡時，[Eye-Fi] 才會顯示出來。

- 1 **MENU** →  (設定) →  (主要設定) → [Eye-Fi] → 要使用的模式



| | |
|-----|---|
| ✓ 開 | 使用上傳功能。 LCD 螢幕上的 Eye-Fi 模式顯示圖示會隨著 Eye-Fi 卡的通訊模式變更。  Eye-Fi 卡處於待機模式。沒有要傳送的影像。  Eye-Fi 卡處於上傳待機模式。  Eye-Fi 卡處於連線模式。  Eye-Fi 卡正在上傳影像。  發生錯誤。 |
| 關 | 不使用上傳功能。 |



附註

- 截至 2010 年 3 月為止，Eye-Fi 卡已經在美國、加拿大、日本和歐盟的一些國家販售。
- 關於 Eye-Fi 卡的詳細資訊，請直接與 Eye-Fi 卡的製造廠商或銷售者聯繫。
- Eye-Fi 卡只能在其購買國家或地區使用。您可能因為地區性的限制而必須擔負責任。
- Eye-Fi 卡有無線 LAN 功能。不要在禁止使用無線 LAN 的地方插入 Eye-Fi 卡，例如搭飛機的時候。如果插入 Eye-Fi 卡，請將 [Eye-Fi] 設定為 [關]。Eye-Fi 卡的上傳功能設定為 [關] 時， 會顯示在 LCD 螢幕上。

正在用 Eye-Fi 卡傳送影像資料



- 1 設定無線 LAN 存取點設定或 Eye-Fi 卡的傳送方向設定。
詳情請參考 Eye-Fi 卡所附的使用說明。
- 2 設定完成之後，將 Eye-Fi 卡插入相機，然後拍攝影像。
記錄的影像會自動經由無線 LAN 傳送到 PC 等地方。

附註

- 首次使用新的 Eye-Fi 卡時，要先複製寫入 Eye-Fi 卡的 PC 應用程式安裝檔案，然後將卡格式化。
- 使用 Eye-Fi 卡之前，要將 Eye-Fi 卡的韌體升級到最新版本。關於版本升級的詳情，請參考 Eye-Fi 卡所附的使用說明。
- 上傳影像資料時，不能使用 [省電]。
- 如果  (錯誤) 圖示顯示出來，退出並重新插入 Eye-Fi，或者關閉相機電源之後再打開。如果  (錯誤) 圖示還是顯示出來，可能是 Eye-Fi 卡損壞了。詳情請聯繫 Eye-Fi, Inc.。
- 無線 LAN 通訊可能會被其他通訊裝置打斷。如果資料接收效率不好，請將相機靠近存取點。
- 關於可以上傳的內容的詳情，請參考 Eye-Fi 卡所附的使用說明。
- 有些 Eye-Fi 卡有“Endless Memory Mode”。本產品不支援“Endless Memory Mode”。確認您插入本產品的 Eye-Fi 卡已經將“Endless Memory Mode”關閉。關於設定“Endless Memory Mode”的詳細資訊，請參考 Eye-Fi 卡所附的使用說明。

校正

讓您可以在觸控面板按鈕不能適當回應您觸摸的點時進行校正。

1 **MENU** →  (設定) →  (主要設定) →
[校正]

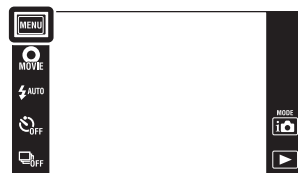

2 用畫筆按順序觸摸顯示於螢幕上的×符號的中央。

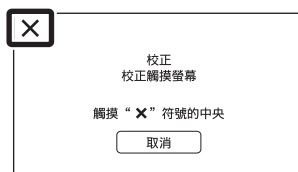



附註

- 如果您在半途中觸摸 [取消] 以終止校正，到此為止所做的調整都不會被套用。
- 如果沒有觸摸到正確的點，就無法進行校正。再觸摸×符號的中央。

格式化

將記憶卡或內部記憶體格式化。為了確保記憶卡能夠穩定地運作，建議以本相機將第一次要用於本相機的所有記憶卡格式化。請注意，格式化會將記錄於記憶卡上的所有資料消除。這些資料不能還原。務必要將所有重要的資料備份到 PC 或其他儲存場所。

- 1 **MENU** →  (設定) →  (記憶卡工具) 或  (內部記憶體工具) → [格式化] → [OK]

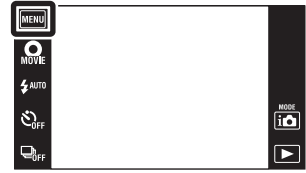



附註

- 請注意，格式化會將所有資料永遠消除，甚至包括受保護的影像在內。

建立記錄資料夾

在記憶卡中建立一個資料夾用來儲存記錄的影像。

影像會記錄在新建立的資料夾中，直到您建立另一個資料夾或者選擇另一個記錄資料夾為止。

- 1 **MENU** →  (設定) →  (記憶卡工具)
→ [建立記錄資料夾] → [OK]



附註



- 用內部記憶體記錄影像時，這個項目不會顯示出來。
- 將在其他設備中使用過的記憶卡插入相機並拍攝影像時，可能會自動建立一個新資料夾。
- 一個資料夾中最多可儲存 4000 幅影像。當超過資料夾容量時會自動建立一個新的資料夾。



關於資料夾

新資料夾建立之後，您可以變更儲存目的地資料夾（第 137 頁）和選擇要觀看影像的資料夾（第 108 頁）。

改變記錄資料夾

變更記憶卡中目前用來儲存記錄影像的資料夾。

1 **MENU** →  (設定) →  (記憶卡工具)
→ [改變記錄資料夾]

2 用  /  選擇您要儲存影像的資料夾 → [OK]。

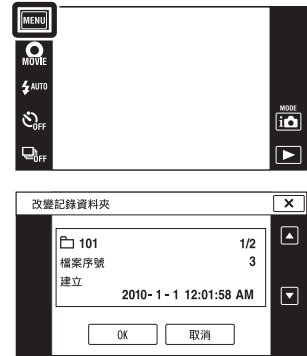





附註

- 用內部記憶體記錄影像時，這個項目不會顯示出來。
- 您不能選擇下列資料夾作為記錄資料夾。
 - “100”資料夾
 - 編號只有“□□□MSDCF”或“□□□ANV01”的資料夾
- 您不能將記錄的影像移到另一個資料夾去。

刪除記錄資料夾

刪除記憶卡中用來儲存記錄影像的資料夾。

- 1 **MENU** →  (設定) →  (記憶卡工具)
→ [刪除記錄資料夾]

- 2 用  /  選擇要刪除的資料夾 → [OK]。

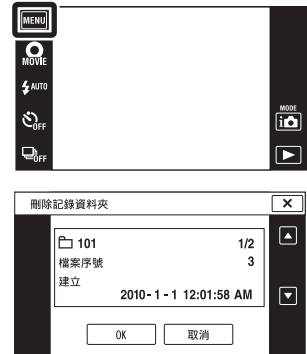



附註

- 用內部記憶體記錄影像時，這個項目不會顯示出來。
- 如果您用 [刪除記錄資料夾] 刪除被設定為記錄資料夾的資料夾，具有最大資料夾編號的資料夾會被選作下一個記錄資料夾。
- 您只能刪除空的資料夾。如果資料夾含有相機不能播放的影像或者甚至檔案，都要先用電腦刪除這些影像和檔案，然後再刪除資料夾。

複製

將內部記憶體中的所有影像複製到記憶卡中。

1 將有足夠空間可用的記憶卡插入相機。

2 **MENU** →  (設定) →  (記憶卡工具)
→ [複製] → [OK]





附註

- 請使用充滿電的電池。如果以剩餘電力不多的電池複製影像檔案，電池電力可能會用光，而使得複製失敗或資料損毀。
- 您不能複製個別影像。
- 即使複製之後，內部記憶體中的原始影像也會被保留下來。若要刪除內部記憶體的內容，複製之後取出記憶卡，然後將內部記憶體格式化（[內部記憶體工具] 中的 [格式化]）。
- 記憶卡上會建立一個新的資料夾，所有資料都會被複製過去。您不能選擇一個特定資料夾並將影像複製過去。

檔案序號

選擇用來指定檔案編號給影像的方法。

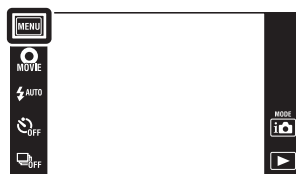

- 1 **MENU** →  (設定) →  (記憶卡工具) 或  (內部記憶體工具) → [檔案序號] → 要使用的模式



| | | |
|---|----|--|
| ✓ | 系列 | 即使記錄資料夾或記憶卡已經變更，也會按順序指定檔案編號。(如果更換的記憶卡中的檔案編號大於上次指定的編號，就會指定比最大的編號更大一號的編號。) |
| | 重置 | 每次更換資料夾時從 0001 開始。(記錄資料夾內有一個檔案時，會指定比最大的編號更大一號的數字。) |

區域設定

將時間調整為所選地區的當地時間。

- 1 **MENU** →  (設定) →  (時鐘設定) →
[區域設定] → 要使用的模式

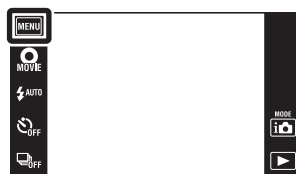

| | |
|-----|--|
| ✓ 家 | 您在您的地區使用相機。 目前設定的地區與您的住家地區不同，您必須進行區域設定。 |
| 目的地 | 您用相機時設定的是您目的地的時間。 設定目的地地區。 |

變更區域設定

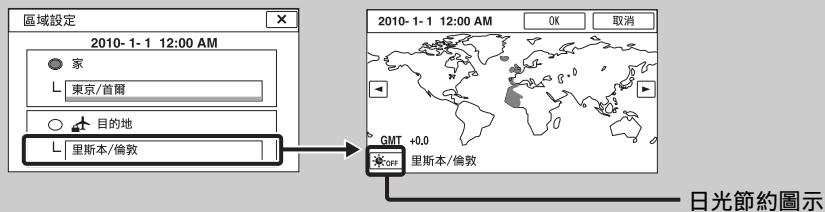

設定經常造訪的地方，可以讓您在造訪該地時輕鬆地調整時間。



- ① 觸摸“目的地”區域。
- ② 用◀/▶選擇區域。
- ③ 觸摸日光節約圖示，然後選擇日光節約開啟 / 關閉。
- ④ 觸摸 [OK]。

日期時間設定

再度設定日期和時間。

- 1 **MENU** →  (設定) →  (時鐘設定) →
[日期時間設定] → 要使用的模式



| | |
|--------|----------------------|
| 日期時間格式 | 您可以選擇日期和時間的顯示格式。 |
| 日光節約時間 | 您可以選擇日光節約 [開] / [關]。 |
| 日期時間 | 您可以設定日期和時間。 |

附註

- 本相機沒有將日期疊印在影像上的功能。利用 CD-ROM (附件) 中的 “PMB”，可以列印或儲存有日期的影像。

在標準解析度（SD）電視機上觀賞影像

將相機連接到標準解析度（SD）電視機，便可以用標準畫質觀賞相機上記錄的影像。另請參考電視機所附的使用說明。

- 1 關閉相機和電視機。
- 2 將相機裝到多功能輸出底座（附件）上。
- 3 用 AV 電纜（附件）將多功能輸出底座連接到電視機。

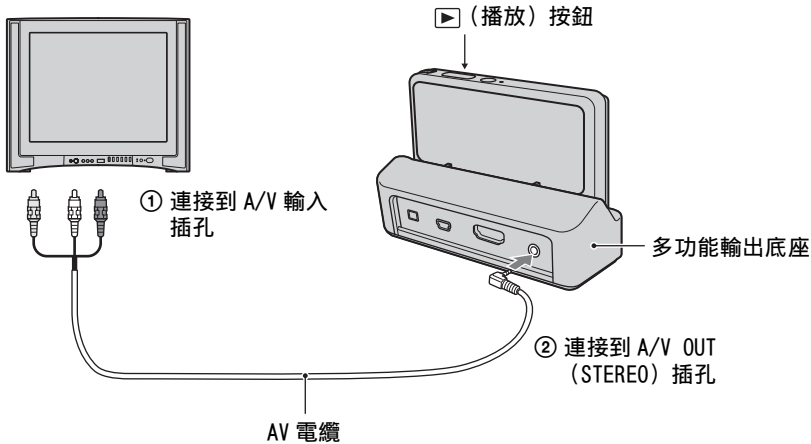

- 4 打開電視機並設定輸入。
- 5 按▶ (播放) 按鈕開啟相機電源。

以相機拍攝的影像會出現在電視機上。觸摸相機 LCD 螢幕上的▶/◀，以選擇您要的影像。

附註

- 播放單一影像時，電視機上不會顯示圖示。
- 進行電視輸出時不能以 [簡單模式] 播放影像。

在高解析度（HD）電視機上觀賞影像

用 HDMI 電纜（另售）或 HD 高解析度轉接線（另售）將相機連接到高解析度（HD）電視機，便可以用高畫質觀賞相機上記錄的影像。使用符合 Type2c 標準的 HD 高解析度輸出轉接線。另請參考電視機所附的使用說明。

- 1 關閉相機和 HD 電視機。
- 2 用 HDMI 電纜（另售）或 HD 高解析度輸出轉接線（另售）將相機連接到電視機。

附註

- 播放單一影像時，電視機上不會顯示圖示。
- 進行電視輸出時不能以 [簡單模式] 播放影像。
- 以 [VGA] 影像大小拍攝的影像不能以 HD 格式播放。



“PhotoTV HD”

本相機與 “PhotoTV HD” 標準相容。

用 HDMI 電纜（另售）或 HD 高解析度輸出轉接線（另售）連接相容於 “PhotoTV HD” 的 Sony 電視機，便可以用驚人的 Full HD 品質舒服地享受嶄新的相片世界。

- “PhotoTV HD” 可以有微妙紋理與色彩的、如相片一般極為細膩的表現。
- 用 HDMI 電纜將本相機連接到相容於 Video A 模式的 Sony 電視機時，電視機會自動設定為適合靜態影像的影像畫質。電視機的設定設為視訊時，會設定為適合動態影像的畫質。
- 播放 AVCHD 動態影像時，建議將 [觀看模式] 設定為 [AVCHD 檢視]。
- 詳細資訊請參考電視機的使用說明。

用 HDMI 電纜（另售）將相機連接到 HD 電視機以觀看影像

用 HDMI 電纜（另售）將相機連接到 HD 電視機的 HDMI 端子。

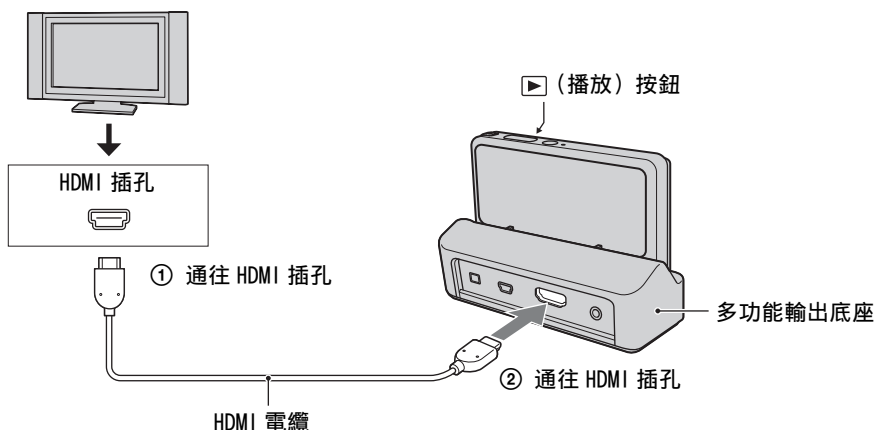

- 1 將相機裝到多功能輸出底座（附件）上。
- 2 用 HDMI 電纜（另售）將多功能輸出底座連接到電視機。



- 3 打開電視機並設定輸入。
- 4 按▶ (播放) 按鈕開啟相機電源。

以相機拍攝的影像會出現在電視機上。觸摸相機 LCD 螢幕上的▶/◀，以選擇您要的影像。

附註

- 觸摸 **MENU** →  (設定) →  (主要設定) 以選擇 [自動] 或 [1080i] 作為 [HDMI 解析度]。
- 嗶聲會固定為 [快門]。
- 請不要用輸出端子連接相機和要連接的設備。用輸出端子連接相機和電視機時，不會產生視頻和聲音。這種連接方式也會造成相機和 / 或連接設備的問題。
- 這個功能可能無法用於某些 HD 電視機。例如，您可能無法在 HD 電視機上觀看視頻或者聽到來自 HD 電視機的聲音。
- 請使用有 HDMI 標誌的 HDMI 電纜。
- 在相機和電視機以 HDMI 電纜（另售）連接的情況下拍攝動態影像時，記錄可能會在一段時間之後自動停止，以保護相機。

用 HD 高解析度輸出轉接線（另售）將相機連接到 HD 電視機以觀看影像

用 HD 高解析度輸出轉接線（另售）將相機連接到 HD（高解析度）電視機。使用符合 Type2c 標準的 HD 高解析度輸出轉接線。

1 用 HD 高解析度轉接線（另售）將相機連接到電視機。

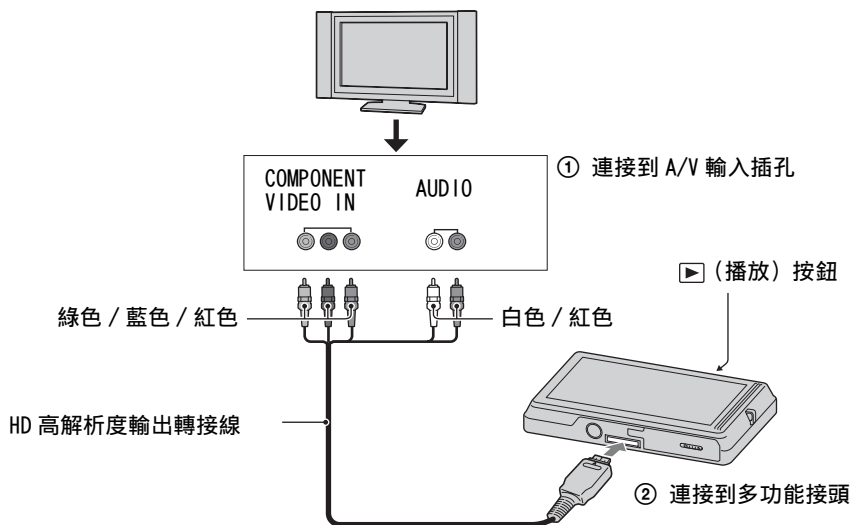



2 打開電視機並設定輸入。

3 按 ▶ (播放) 按鈕開啟相機電源。

以相機拍攝的影像會出現在電視機上。觸摸相機 LCD 螢幕上的 ▶/I◀，以選擇您要的影像。

附註



- 使用這個功能之前，要選擇 **MENU** →  (設定) →  (主要設定)，以便為 [HD(1080i)] 選擇 [COMPONENT]。

在“BRAVIA” Sync 相容電視機上觀賞影像

使用支援“BRAVIA” Sync（與同步操控選單相容）的電視機時，只要用 HDMI 電纜（另售）將相機連接到電視機，便可以用電視機所附的遙控器操作相機的播放功能。

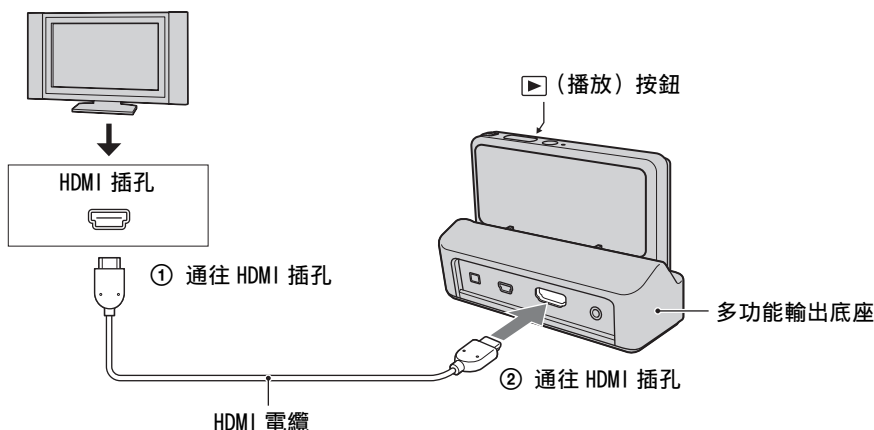

- 1 將相機裝到多功能輸出底座（附件）上。
- 2 用 HDMI 電纜（另售）將多功能輸出底座連接到電視機。



- 3 打開電視機並設定輸入。
- 4 按相機上的▶（播放）按鈕開啟相機。
- 5 **MENU** → （設定）→ （主要設定）→ [HDMI 控制] → [開]
- 6 按電視遙控器上的同步操控選單按鈕選擇您要的模式。

| 功能表 | 功能 |
|----------|---|
| 有音樂的循環播放 | 以搭配音效或背景音樂的方式自動連續循環播放影像。 |
| 單一影像 | 一次播放一個影像。 |
| 影像索引 | 同時顯示多個影像。 |
| 3D 檢視 | 播放以 3D 拍攝模式記錄的 3D 影像。 |
| 刪除 | 刪除記錄的影像。 |
| 播放變焦 | 播放放大的影像。 |
| 廣角變焦 | 觀看單一影像時，以 16:9 的長寬比播放長寬比為 4:3 的靜態影像。在這種情況下，影像的上下兩端會被切掉一些。 |
| 轉動 | 轉動靜態影像。 |
| 觀看模式 | 選擇用來觀看多個影像的顯示格式。 |

附註

- 相機以 HDMI 電纜連接到電視機時，可以操作的功能會受到限制。
- 如果在使用遙控器時觸摸相機的 LCD 螢幕，遙控器會暫時失效。
- 您可以將相機連接到“BRAVIA” Sync 相容電視機，以使用電視機的遙控器進行相機的操作。詳細資訊請參考電視機的使用說明。
- 如果以電視機遙控器控制時相機的功能不理想，例如，透過 HDMI 連接到另一廠牌的電視機時，請觸摸 **MENU** → （設定）→ （主要設定）→ [HDMI 控制] → [關]。

以電腦使用

CD-ROM（附件）上有“PMB”和其他應用程式，可以對以 Cyber-shot 相機拍攝的影像進行更多方面的應用。

建議的電腦環境（Windows）

使用隨附的“PMB”、“Music Transfer”和“PMB Portable”軟體，或者經由 USB 連接匯入影像時，建議採用下列電腦環境。

| | |
|------------|--|
| 作業系統（預先安裝） | Microsoft Windows XP* ¹ SP3/Windows Vista* ² SP2/Windows 7 |
| 其它 | CPU: Intel Pentium III 800 MHz 以上（用來播放 / 編輯高解析度的動態影像：Intel Core Duo 1.66 GHz 以上 / Intel Core 2 Duo 1.66 GHz 以上） 記憶體: 512 MB 以上（用來播放 / 編輯高解析度的動態影像：（1 GB 或以上）） 硬碟: 安裝所需磁碟空間—大約 500 MB 顯示: 螢幕解析度：1024 × 768 點以上 |

*¹ 不支援 64 位元版和 Starter（Edition）。

使用光碟製作功能時必須要有 Windows Image Mastering API（IMAPI）Ver.2.0 或者更新的版本。

*² 不支援 Starter（Edition）。

建議的電腦環境（Macintosh）

使用隨附的“Music Transfer”和“PMB Portable”軟體，或者經由 USB 連接匯入影像時，建議採用下列電腦環境。

| | |
|------------|---|
| 作業系統（預先安裝） | USB 連接: Mac OS X（v10.3 至 v10.6） Music Transfer/PMB Portable: Mac OS X（v10.4 至 v10.6） |
|------------|---|

附註

- 在上述作業系統的升級環境中或者多重開機環境中，不保證能夠操作。
- 如果同時連接兩種或更多 USB 裝置在一台電腦上，包括您的相機在內的某些裝置可能無法操作，要視您所使用的 USB 裝置的類型而定。
- 用與 Hi-Speed USB（符合 USB 2.0 標準）相容的 USB 介面連接相機可以進行更高階的傳輸（高速傳輸），因為本相機與 Hi-Speed USB（符合 USB 2.0 標準）相容。
- 電腦從暫停或休眠模式中恢復活動時，相機和電腦之間的通訊可能無法同時恢復。

安裝“PMB (Picture Motion Browser)”和“Music Transfer”(Windows)

1 打開電腦，將 CD-ROM（附件）插入 CD-ROM 光碟機中。

安裝功能表畫面就會出現。

- 如果沒有出現，按兩下 [電腦]（在 Windows XP 中則是 [我的電腦]）→  (SONYPMB)。
- 如果自動播放畫面出現，選擇“執行 Install.exe”，並按照出現在畫面上的說明進行安裝。

2 按一下 [安裝]。

出現“Choose Setup Language”（選擇設置語言）畫面。

3 選擇要使用的語言，然後前往下一個畫面。

出現“License Agreement”（授權合約）畫面。





4 仔細閱讀合約，按一下圓形按鈕（○ → ●）接受合約條款，然後按一下 [下一步]。

5 按照畫面上的指示完成安裝。

- 安裝過程中要將相機連接到電腦（第 151 頁）。
- 重新啟動確認訊息出現時，按照畫面上的指示重新啟動電腦。
- 可能會根據您的電腦系統環境安裝 DirectX。

6 安裝完成後將 CD-ROM 取出來。

7 起動軟體。

- 若要起動“PMB”，按桌面上的  (PMB)。
詳細的操作資訊請參閱下列 PMB 支援網頁（只有英文）：
<http://www.sony.co.jp/pmb-se/>
或者按一下  (PMB 說明)。
- 若要從開始功能表起動“PMB”，選擇 [開始] → [所有程式] →  (PMB)。
- 如果“PMB”已經安裝在電腦上，而且您用隨附的 CD-ROM 重新安裝“PMB”，便可以從“PMB Launcher”起動所有應用程式。若要起動“PMB Launcher”，按兩下桌面上的  (PMB Launcher)。

附註

- 登入為管理員。
- “PMB”首次起動時，資訊工具的確認訊息會出現在螢幕上。選擇 [開始]。
- 如果“PMB”已經安裝在電腦上，而且“PMB”的版本低於隨附的 CD-ROM 上的版本，請用隨附的 CD-ROM 重新安裝“PMB”。
- 如果版本號碼高於隨附的 CD-ROM 上的版本，就不需要重新安裝“PMB”。經由 USB 電纜連接相機和電腦時，可用的“PMB”功能會啟動。
- 如果“PMB”已經安裝在電腦上，而且“PMB”的版本低於 5.0，某些功能在您用隨附的 CD-ROM 安裝“PMB”之後可能會變成無效。還有，您可以從同時安裝的“PMB Launcher”起動“PMB”或其他各種軟體。若要起動“PMB Launcher”，按兩下桌面上的  (PMB Launcher)。

安裝 “Music Transfer” (Macintosh)

- 1 打開您的 Macintosh 電腦，將 CD-ROM（附件）插入 CD-ROM 光碟機中。
- 2 按兩下 （SONYPMB）。
- 3 按兩下 [Mac] 資料夾中的 [MusicTransfer.pkg] 檔案。
軟體的安裝就會開始。

附註



- “PMB” 與 Macintosh 電腦不相容。
- 安裝 “Music Transfer” 之前要關閉所有其他應用程式。
- 進行安裝時，必須登入為管理員。

“PMB” 簡介

- “PMB” 可以讓您將用相機拍攝的影像匯入電腦以便顯示。進行相機與電腦之間的 USB 連接，然後按一下 [匯入]。
- 電腦上的影像可以匯出到記憶卡，並顯示於相機上。進行相機與電腦之間的 USB 連接，按一下 [操作] 選單中的 [匯出] → [簡易匯出（與 PC 同步）]，然後按一下 [匯出]。
- 您可以儲存並列印有日期的影像。
- 您可以用日曆顯示畫面按拍攝日期顯示儲存於電腦上的影像。
- 您可以修正（紅眼減弱等）靜態影像，以及變更拍攝日期和時間。
- 您可以用 CD 或 DVD 光碟燒錄機製作光碟。
- 藍光光碟、AVCHD 光碟和 DVD-Video 光碟可以從匯入 PC 的 AVCHD 動態影像製作出來。（首次製作藍光光碟或 DVD-Video 光碟時，必須要有能與網際網路連線的環境。）
- 您可以上傳影像到網路服務。（必須要有網際網路連線的環境。）
- 其他細節請參閱 （PMB 說明）。

“Music Transfer” 簡介

“Music Transfer” 可以讓您以您喜愛的曲目取代相機中原廠提供的音樂檔案，以及刪除和新增音樂檔案。
您也可以將原廠儲存的曲目還原到您的相機中。

- 下列曲目類型可以用 “Music Transfer” 匯入。
 - 儲存於電腦硬碟上的 MP3 檔案
 - 音樂 CD 曲目
 - 儲存於相機上的預設音樂
- 起動 “Music Transfer” 之前，要執行 **MENU** → （設定） → （主要設定） → [下載音樂]，並將相機連接到電腦。

其他細節請參閱 “Music Transfer” 中的使用說明。

將相機連接到電腦

- 1 將充滿電的電池插入相機，或者將 AC-LS5 交流電源轉接器（另售）連接到多功能輸出底座（附件）和牆上的電源插座，然後將相機連接到多功能輸出底座。
- 2 打開電腦，然後按 （播放）按鈕。
- 3 將相機連接到電腦。
 - 首次建立 USB 連接時，電腦會自動執行程式以辨識相機。請稍候片刻。

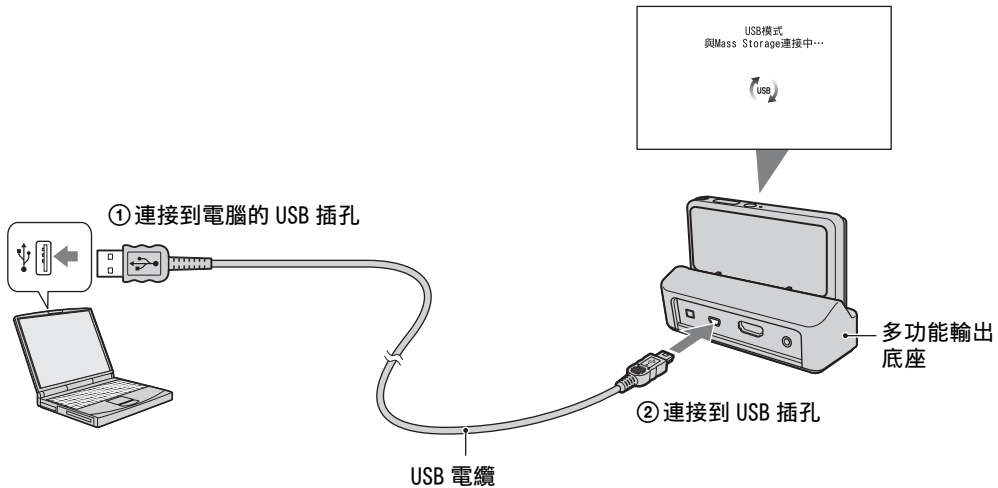

將影像匯入電腦（Windows）

“PMB”可以讓您輕鬆地匯入影像。
關於“PMB”功能的詳細資訊，請參閱“PMB 說明”。

不用“PMB”將影像輸入電腦

自動播放精靈在完成相機與電腦之間的 USB 連接之後出現時，按一下 [開啟資料夾以檢視檔案] → [確定] → [DCIM] 或 [MP_ROOT] → 將您要的影像複製到電腦。

附註

- 用“PMB”進行作業，例如將 AVCHD 動態影像匯入電腦時。
- 如果在相機連接到 PC 時，從 PC 對 AVCHD 動態影像檔案或相機上的資料夾進行作業，影像檔案可能會損毀，或者可能會變成無法播放。請不要從 PC 刪除或複製相機記憶卡上的 AVCHD 動態影像。Sony 對於這種作業的後果沒有責任。
- 相機會將 JPEG 檔案和 MPO 檔案合併起來以建立一個 3D 影像。如果您在 PC 上刪除其中一個檔案，將會無法播放 3D 影像。

將影像匯入電腦 (Macintosh)

- 1 首先要將相機連接到 Macintosh 電腦。按兩下桌面上新辨識出來的圖示 → 存放您要匯入的影像的資料夾。
- 2 將影像檔案拖放至硬碟圖示。
影像檔案會被複製到硬碟上去。
- 3 按兩下硬碟圖示 → 含有複製檔案的資料夾中您要的影像檔案。
影像就會顯示出來。

刪除 USB 連接

在下列情況出現之前執行步驟 1 至 3 的程序：

- 卸除 USB 電纜。
- 取出記憶卡。
- 從內部記憶體複製影像之後將記憶卡插入相機。
- 關閉相機。

- 1 按兩下工作匣上的中斷連接圖示。
- 2 按一下  (USB Mass Storage Device) → [停止]。
- 3 在確認視窗上確認裝置，然後按一下 [確定]。

附註

- 使用 Macintosh 電腦而且要將相機從電腦拔掉之前，要先將記憶卡圖示或磁碟機圖示拖放到“資源回收筒”圖示。
- 執行匯入 AVCHD 動態影像之類的作業時，要使用 Macintosh 電腦所附的“iMovie”軟體。



上傳影像到媒體服務

本相機有內建的應用程式“PMB Portable”。

您可以用這個應用程式做下列事情：

- 您可以輕鬆地上傳影像到部落格或其他媒體服務。
- 即使不在家中或辦公室時，也可以從連接到網際網路的電腦上傳影像。
- 您可以輕鬆地登記經常使用的媒體服務（例如部落格）。

關於“PMB Portable”的詳細資訊，請參閱“PMB Portable”的使用說明。

起動“PMB Portable” (Windows)

第一次使用“PMB Portable”時，必須選擇語言。請按下列程序進行選擇。選擇過語言之後，下次使用“PMB Portable”時就不必執行步驟 3 至 5。

1 進行相機與電腦之間的 USB 連接。

連接相機和電腦時，自動播放精靈會出現。

按一下 [×] 關閉所有不需要的磁碟機的自動播放精靈。

- 如果需要的自動播放精靈沒有出現，按一下 [電腦]（在 Windows XP 中則是 [我的電腦]）→ [PMBPORTABLE]，然後按兩下 [PMBP_Win.exe]。

2 按一下“PMB Portable”。

（在 Windows XP 中，按一下 [PMB Portable] → [確定]。）

- 如果 [PMB Portable] 沒有顯示在自動播放精靈中，按一下 [電腦] → [PMBPORTABLE]，然後按兩下 [PMBP_Win.exe]。

語言選擇畫面就會出現。

3 選擇要使用的語言，然後按一下 [確定]。

地區選擇畫面就會出現。

4 選擇適當的 [地區] 和 [國家 / 區域]，然後按一下 [確定]。

使用者同意書畫面就會出現。

5 請仔細閱讀合約。如果接受合約條款，按一下 [我同意]。

“PMB Portable” 起動。

起動 “PMB Portable” (Macintosh)

1 進行相機與電腦之間的 USB 連接。

連接相機和電腦時，[PMBPORTABLE] 會出現在桌面上。為任何不需要的磁碟機按一下 [×]。

2 按一下 [PMBPORTABLE] 資料夾中的 [PMBP_Mac]。

地區選擇畫面就會出現。

3 選擇適當的 [地區] 和 [國家 / 區域]，然後按一下 [確定]。

使用者同意書畫面就會出現。

4 請仔細閱讀合約。如果接受合約條款，按一下 [我同意]。

“PMB Portable” 起動。

附註

- “PMB Portable” 不支援 AVCHD 動態影像。
- 在 [主要設定] 中，將 [LUN 設定] 設定為 [多種]。
- 使用 “PMB Portable” 時一定要連線到網路。
- 經由網際網路上傳影像時，快取影像可能會留在所使用的電腦中，要視服務提供者而定。用本相機上傳時的情況也一樣。
- “PMB Portable” 中出現毛病，或者您不小心刪除 “PMB Portable” 時，可以從網站下載 PMB Portable 安裝程式以修復 “PMB Portable”。

關於 “PMB Portable” 的注意事項

有了 “PMB Portable”，便可以從 Sony 管理的伺服器（“Sony 伺服器”）下載幾個網站的 URL。

若要用 “PMB Portable” 享受這些網站和其他網站提供的影像上傳服務或其他服務（“服務”）的好處，您必須同意下列事情。

- 有些網站需要註冊和 / 或付費，才能使用它們的服務。使用這種服務時，必須遵守與網站有關的條款。
- 網站可能隨著網站管理者的方便而終止或變更。對於因為使用服務（包括這種服務的終止或變更）而對使用者造成的任何不便，或者使用者與第三方之間發生的任何糾紛，Sony 都沒有責任。
- 若要觀看網站，您會被 Sony 伺服器轉過去。有時候您可能會因為伺服器維修或其他原因而無法使用網站。
- 如果 Sony 伺服器要終止運作，會在 Sony 網站等地方上預先通知您。
- Sony 伺服器將您轉過去的 URL 和其他資訊可能會被記錄下來，以便用來改善 Sony 將來的產品和服務。不過，個人資訊不會在這種情況下被記錄下來。

製作動態影像光碟



您可以用以本相機記錄的 AVCHD 動態影像製作光碟。

選擇用來製作動態影像光碟的方法

選擇適合您的光碟播放機的方法。

關於用“PMB”製作光碟的方法，請參閱“PMB 說明”。

若要將動態影像匯入 PC，請參閱 151 頁。

| 播放機 | 製作方法 | 光碟類型 |
|--|---|--|
| 藍光光碟播放裝置 (藍光光碟播放機、PlayStation®3 等等) | 用“PMB”將動態影像匯入電腦並製作藍光光碟 |  |
| AVCHD 格式的播放裝置 (Sony 藍光光碟播放機、PlayStation®3 等等) | 用“PMB”將動態影像匯入電腦並製作 AVCHD 格式的光碟 |  |
| | 使用 DVDirect Express 以外的 DVD 燒錄機 / 錄影機製作 AVCHD 格式的光碟 | |
| 一般的 DVD 播放裝置 (DVD 播放機、能夠播放 DVD 的電腦等等) | 用“PMB”將動態影像匯入電腦，並製作標準解析度畫質 (STD) 的光碟 |  |

附註

- 如果使用 Sony DVDirect (DVD 燒錄機) 製作光碟，請使用 DVD 燒錄機的記憶卡插槽或者透過 USB 連接 DVD 燒錄機，以傳送資料。
- 如果使用 Sony DVDirect (DVD 燒錄機)，請確認韌體已經更新到最新的版本。

各種光碟的特性



使用藍光光碟可以錄製比 DVD 光碟時間更長的高解析度畫質 (HD) 的動態影像。



高解析度畫質 (HD) 的動態影像可以記錄在 DVD 媒體上，例如 DVD-R 光碟，以製作出高解析度畫質 (HD) 的光碟。

- 您可以在 AVCHD 格式的播放裝置上播放高解析度畫質 (HD) 的光碟，例如 Sony 藍光光碟播放機和 PlayStation®3。光碟不能在一般 DVD 播放機上播放。



從高解析度畫質 (HD) 動態影像轉換的標準解析度畫質 (STD) 動態影像可以記錄在 DVD 媒體上，例如 DVD-R 光碟，以製作出標準解析度畫質 (STD) 的光碟。

可以使用“PMB”的光碟種類

下列 12 公分光碟可以使用“PMB”。關於藍光光碟的資訊，請參閱第 156 頁。

| 光碟類型 | 特性 |
|--------------------------|------------|
| DVD-R / DVD+R / DVD+R DL | 無法複寫。 |
| DVD-RW / DVD+RW | 可以複寫並再度使用。 |

- 請讓您的 PlayStation®3 永遠保持使用最新版的 PlayStation®3 系統軟體。
- 某些國家 / 地區可能買不到 PlayStation®3。

製作 AVCHD 光碟

用隨附的“PMB”軟體可以從匯入 PC 的 AVCHD 動態影像製作出具有 HD 畫質的 AVCHD 光碟。

- 1 打開 PC 的電源並將未使用過的光碟插入 DVD 光碟機中。
- 2 起動“PMB”。
- 3 選擇要寫入光碟的 AVCHD 動態影像。
- 4 按一下  (建立光碟)，然後選擇 [建立 AVCHD 光碟 (HD)]。
- 5 按照螢幕上的指示製作光碟。

附註

- 確認已經安裝“PMB”(第 149 頁)。
- 靜態影像和 MP4 動態影像不能記錄在 AVCHD 光碟上。
- 光碟的製作可能很花時間。

在 PC 上播放 AVCHD 光碟

AVCHD 光碟可以用和“PMB”一起安裝的“Player for AVCHD”在 PC 上播放。若要起動軟體，按一下 [開始] → [所有程式] → [PMB] → [PMB Launcher] → [檢視] → [Player for AVCHD]。

關於詳細的操作，請參閱“Player for AVCHD”的說明。

- 影像可能無法順暢的播放，要視 PC 環境而定。

製作藍光光碟

您可以從匯入 PC 的 AVCHD 動態影像製作藍光光碟。

所用的 PC 必須能夠製作藍光光碟。可以使用 BD-R (不能複寫) 或 BD-RE (可以複寫) 光碟。不能進行多階段作業記錄。

若要製作藍光光碟，務必要在“PMB”的安裝畫面上安裝 [BD 附加軟體]。若要安裝，您的 PC 必須連線到網際網路。

詳細的操作請參閱“PMB 說明”。

製作標準解析度畫質（STD）的光碟

利用隨附的“PMB”軟體，並且選擇一個匯入 PC 的 AVCHD 動態影像，便可以製作標準解析度畫質（STD）的光碟。

- 1 打開 PC 的電源並將未使用過的光碟插入 DVD 光碟機中。
 - 如果“PMB”以外的軟體自動起動，退出該軟體。
- 2 起動“PMB”。
- 3 選擇要寫入光碟的 AVCHD 動態影像。
- 4 按一下 （建立光碟），然後選擇 [建立 DVD-Video 光碟（STD）]。
- 5 按照螢幕上的指示製作光碟。

附註

- 務必要事先安裝“PMB”（第 149 頁）。
- MP4 動態影像不能製作光碟。
- 因為要將 AVCHD 動態影像轉換為標準解析度畫質（STD），光碟的製作可能很花時間。
- 首次建立 DVD-Video 光碟時，PC 必須連線到網際網路。

列印靜態影像

您可以用下列方法列印靜態影像。

- 用符合記憶卡標準的印表機直接列印
詳細資訊請參考印表機所附的使用說明。
- 用電腦列印
您可以用附贈的“PMB”軟體將影像輸入電腦並列印影像。您可以將日期插入影像並列印出來。
詳情請參閱“PMB 說明”。
- 在沖印店列印

附註

- 列印以 16:9 模式拍攝的影像時，兩邊可能會被切掉。
- 您可能無法列印全景影像，這點要視印表機而定。

在沖印店列印

您可以將存有以相機拍攝的影像的記憶卡帶到相片沖印店去。只要沖印店支援符合 DPOF 標準的印相服務，您便可以事先在觀看選單中為影像加上 DPOF（列印預訂）標記，以免到沖印店列印時還要重新選擇影像。

附註

- 您不能在沖印店中直接從相機列印儲存在內部記憶體中的影像。將影像複製到記憶卡（第 139 頁），然後將記憶卡帶到沖印店去。
- 請向您的相片沖印服務店查詢他們能夠處理哪種記憶卡。
- 可能需要記憶卡轉接器（另售）。請向您的相片沖印店查詢。
- 將影像資料帶到店裡去之前，務必要將您的資料複製（備份）到磁碟上去。
- 您不能設定列印的數目。
- 如果要將日期疊印在影像上，請向相片沖印店查詢。

故障排除

如果相機有問題，請嘗試下列解決方法。

❶ 檢查第 159 頁至 166 頁上的項目。

如果有“C/E:□□:□□”之類的代碼出現在螢幕上，請參閱第 167 頁。

❷ 取出電池，等待一分鐘之後重新插入電池，然後開啟相機。

❸ 初始化設定值（第 122 頁）。

❹ 請向您的 Sony 經銷商或當地授權的 Sony 服務處查詢。

請注意，將相機送修表示您允許內部記憶體、音樂檔案的內容可以接受檢查。

在我們的客戶支援網站可以查到本產品新增的資訊和常見問題的答案。
<http://www.sony.net/>

電池和電源

無法插入電池。

- 確認電池的方向正確，然後將其插入到電池退出桿鎖定為止。

無法開啟相機電源。

- 將電池插入相機之後，相機可能要一會兒之後才會開機。
- 正確地插入電池。
- 電池已經放完電。插入充好電的電池。
- 電池的端子髒了。請用軟布將髒東西輕輕地擦掉。
- 請使用建議的電池。

電源突然關閉。

- 電源可能會自動關閉以保護相機，這點要視相機和電池溫度而定。遇到這種情況時，會有一個訊息在電源關閉前出現在 LCD 螢幕上。
- 電源開啟而且 [省電] 設定為 [標準] 或 [長效] 時，如果沒有在電源開啟的一段時間內使用相機，相機就會自動關閉以防止消耗電池。再度打開相機電源。

電池殘量指示不正確。

- 這是您在非常炎熱或寒冷的地方使用相機時造成的。
- 電池殘量指示與實際殘餘的電量之間有差異。將電池的電放掉之後再充電，以更正指示。視使用情況而定，顯示可能還是不正確。
- 電池壽命已到（第 175 頁）。用新的電池更換。

無法為電池充電。



- 您不能用交流電源轉接器（另售）為電池充電。用電池充電器為電池充電。

CHARGE 指示燈在電池充電時閃爍。

- 檢查電池類型是否為 NP-BN1。
- 當您使用很長時間沒用的電池時，CHARGE 燈不常閃爍。
- CHARGE 燈（在隨附的電池充電器上）有兩種閃爍模式，快速閃爍（間隔約 0.15 秒）和慢速閃爍（間隔約 1.5 秒）。指示燈快速閃爍時，將充電的電池取出來，然後將該電池再插入充電器中（直到卡入定位為止）。如果指示燈再度快速閃爍，可能是表示電池有問題。如果指示燈慢速閃爍，表示充電器處於待機模式，充電暫時停止。溫度超出適合充電的範圍時，充電會暫時停止而進入待機模式。溫度回到適合充電的範圍時會恢復充電，CHARGE 指示燈點亮。
建議在 10 °C 至 30 °C 的適當充電溫度範圍內為電池充電。
- 詳情請參閱第 176 頁。

拍攝靜態影像 / 動態影像

無法記錄影像。

- 即使已經將記憶卡插入相機中，影像還是不能記錄到記憶卡而是記錄到內部記憶體中時，請確認記憶卡已經完全插入。
- 檢查內部記憶體或記憶卡的可用空間。如果記憶體已滿，採取下列步驟之一：
 - 刪除不必要的影像（第 92 頁）。
 - 更換記憶卡。
- 當閃光燈充電時，您不能記錄影像。
- 切換 （靜態）/ （動態影像）模式按鈕。
- 如果要記錄動態影像，建議使用下列記憶卡：
 - “Memory Stick PRO Duo”（Mark2），“Memory Stick PRO-HG Duo”
 - SD 記憶卡、SDHC 記憶卡或 SDXC 記憶卡（Class 4 或者更快）
- 將 [演示模式] 設為 [關]（第 121 頁）。

微笑快門功能沒有作用。

- 如果沒有偵測到笑臉，就不會拍攝影像。
- 將 [演示模式] 設為 [關]（第 121 頁）。



防止模糊功能沒有作用。

- 拍攝夜景時，防止模糊功能可能無法正確地發揮作用。
- 在半按下快門按鈕之後拍攝。

記錄花費的時間很長。

- 快門速度低於某種速度時，例如，當您在陰暗的地方拍攝影像時，相機會自動降低影像雜訊。這個功能叫做 NR（減少雜訊）低速快門，拍攝時間會比較長。

影像對焦不清。

- 被攝體太近。拍攝時，鏡頭與被攝體之間的距離務必要超過下列最近拍攝距離：
 - 在智慧式自動調整、高級自動調整和簡單模式中：距離鏡頭大約 1 公分（W）/ 50 公分（T）。
 - 在其他記錄模式中：距離鏡頭大約 8 公分（W）/ 50 公分（T）。或者設定為近距離對焦模式，並從 W 端距離的大約 1 公分至 20 公分處拍攝。
- 拍攝靜止影像時，在場景選擇中選擇 （風景）模式或 （夜景）模式或 （煙火）模式。

變焦沒有作用。

- 在下列情況中不能使用變焦：
 - 在智慧式全景攝影模式中
 - 在 3D 拍攝模式中
 - 在水底 i 全景攝影模式中
- 視影像尺寸而定，您不能使用智慧式變焦（第 112 頁）。
- 在下列情況中不能使用數位變焦：
 - 在高級自動調整模式中
 - 在背景散焦模式中
 - 在動態影像模式中
 - 在場景選擇中選擇 +（逆光校正 HDR）模式時。
 - 微笑快門功能啟用時。

無法選擇面孔偵測功能。

- 只有在對焦模式設定為 [多重 AF] 而且測光模式設定為 [多重測光] 時，才可以選擇面孔偵測功能。
- 近距離對焦模式啟用時，不能選擇臉孔偵測。

閃光燈沒有作用。

- 在下列情況中不能使用閃光燈：
 - 在背景散焦模式中
 - 拍攝連拍影像時
 - 在場景選擇中選擇了 （防止移動模糊）模式、（夜景）模式、（夜景手持拍攝）模式、（高感光度）模式或者 （煙火）模式。
 - 在智慧式全景攝影模式中
 - 在 3D 拍攝模式中
 - 在水底 i 全景攝影模式中
 - 在動態影像模式中
- 在近距離對焦模式中或者場景選擇模式設定為 （風景）、（美食）、（寵物）、（海邊）、（雪地）、（水底）或 （高速快門）時，將閃光燈設定為 [開啟]（第 60 頁）。

使用閃光燈時，影像中出現模糊的白色圓點。

- 空氣中的粒子（灰塵、花粉等）反射閃光燈的光線，而出現在影像內。這不是故障。

特寫拍攝功能（微距 / 近距離對焦啟動）沒有作用。

- 在場景選擇模式中選擇了 （風景）模式、（夜景）模式或 （煙火）模式。
- 選擇近距離對焦模式時，拍攝距離大約 1 公分至 20 公分。
- 在下列情況中，[超近拍攝] 會被設定為 [自動]：
 - 在智慧式全景攝影模式中
 - 在 3D 拍攝模式中
 - 在水底 i 全景攝影模式中
 - 在動態影像模式中
 - 微笑快門功能啟用時。
 - 在簡單模式中
 - [自拍定時器] 設定為 [一個人自拍肖像] 或 [兩個人自拍肖像] 時。

超近拍攝不能關閉。

- 沒有功能可以強制關閉超近拍攝。在 [自動] 模式中，甚至可以拍攝遙遠的被攝體。

日期和時間沒有顯示在 LCD 螢幕上。

- 拍攝時日期和時間不會顯示出來。日期和時間只會在播放時顯示。

無法在影像上插入日期。

- 本相機沒有將日期疊印在影像上的功能。利用“PMB”，可以列印或儲存有日期的影像（第 149 頁）。

將快門按鈕按下一半時，F 值和快門速度會閃爍。

- 曝光不正確。更正曝光（第 71 頁）。

影像色彩不正確。

- 調整 [白平衡]（第 73 頁）。

在暗處觀看螢幕時，影像中出現雜訊。

- 相機企圖在低照明度的情況下暫時提高影像的亮度以增加螢幕的可見度。對於所記錄的影像沒有影響。

被攝體的眼睛變紅。

- 將 [紅眼減弱] 設定為 [自動] 或 [開]（第 115 頁）。
- 利用閃光燈以比閃光範圍更近的距離拍攝被攝體。
- 照亮室內並拍攝被攝體。
- 用觀看選單上的 [修飾] → [紅眼校正] 修飾影像，或者用“PMB”校正。

點出現並停留在螢幕上。

- 這不是故障。這些點不會被記錄下來。

無法連續拍攝影像。

- 微笑快門功能啟用時，不能連續拍攝影像。
- 內部記憶體或記憶卡已經滿了。刪除不必要的影像（第 92 頁）。
- 電池電量低下。插入充好電的電池。

相同的影像被拍攝好幾次。

- 將 [連拍設定] 設為 [關]（第 69 頁）。
- [場景辨識] 設定為 [進階]（第 79 頁）。

觀看影像

無法播放影像。

- 確認記憶卡已經完全插入相機。
- 在您的電腦上變更過資料夾 / 檔案名稱。
- 對於包含已經在電腦上處理過的影像，或者用其他像機拍攝的影像之檔案，不保證能夠在本相機上播放。
- 相機處於 USB 模式中。刪除 USB 連線（第 152 頁）。
- 用“PMB”播放以本相機儲存在 PC 上的影像。

無法在相機上播放立體影像。

- 只有在以 [多角度全景攝影] 模式記錄影像時，才能在本相機上播放立體影像。
- 3D 影像由一個 JPEG 檔案和一個 MPO 檔案組成。如果其中一個檔案在 PC 上被刪除，相機就可能無法正常操作。

日期和時間沒有顯示出來。

- [顯示設定] 設定為 [關]。

畫面的左邊和右邊會以黑色顯示。

- [自動調整方向] 設定為 [開] (第 113 頁)。

按鈕和圖示不再出現。

- 如果在拍攝時觸摸螢幕右上角，按鈕和圖示會暫時消失。當您的手指離開螢幕時，按鈕和圖示會再度出現。
- 拍攝或觀看選單中的 [顯示設定] 設定為 [關]。觸摸 LCD 螢幕左側並向右拖曳。

循環播放時聽不到音樂。

- 用 “Music Transfer” (第 149, 150 頁) 將音樂檔案傳送至相機。
- 確認音量設定和循環播放設定都正確 (第 90、104 頁)。
- 循環播放會以 [連續播放] 進行播放。選擇 [有音樂的循環播放] 並播放。

影像沒有出現在電視機上。

- 相機和電視機必須使用相同的電視機彩色系統 (第 172 頁)。
- 檢查連接是否正確 (第 143、144 頁)。
- 如果 USB 電纜連接到 USB 端子，拔掉電纜 (第 152 頁)。

雖然相機是在 [3D 檢視] 模式中，3D 影像卻沒有出現在電視機上。

- 確認電視機設定成顯示 3D 影像。

刪除

無法刪除一幅影像。

- 解除保護 (第 101 頁)。

電腦

具有 “Memory Stick” 插槽的電腦無法辨識 “Memory Stick PRO Duo”。

- 檢查電腦和 “Memory Stick” 讀卡機是否支援 “Memory Stick PRO Duo”。如果電腦和 “Memory Stick” 讀卡機是由 Sony 以外的公司製造的，用戶應該與那些製造廠商聯繫。
- 如果不支援 “Memory Stick PRO Duo”，請將相機連接到電腦 (第 151 頁)。電腦可以辨識 “Memory Stick PRO Duo”。

您的電腦無法辨識相機。

- 電池電量很低時，請插入充滿電的電池或者使用交流電源轉接器（另售）。
- 將 [USB 連接] 設為 [Mass Storage]（第 127 頁）。
- 用 USB 電纜連接電腦與相機。
- 將 USB 電纜從電腦和相機上拔掉，然後再度重新接牢。
- 將相機、鍵盤和滑鼠以外的所有設備從電腦的 USB 接頭卸除。
- 將相機直接連接到電腦，而不要使用 USB 集線器或其它裝置連接。

無法輸入影像。

- 正確地連接相機和電腦以完成 USB 連線（第 151 頁）。
- 當您用以電腦格式化的記憶卡拍攝影像時，可能無法將影像匯入電腦。請用以相機格式化的記憶卡進行拍攝（第 135 頁）。

進行 USB 連接之後，“PMB”沒有自動啟動。

- 電腦開啟之後進行 USB 連接。

進行 USB 連接之後，“PMB Portable”沒有起動。

- 將 [LUN 設定] 設定為 [多種]。
- 將 [USB 連接] 設定為 [Mass Storage]。
- 將電腦連接到網路。

無法在電腦上播放影像。

- 如果您正在使用“PMB”，請參考“PMB 說明”（第 149 頁）。
- 請向電腦或軟體的製造商查詢。

當您在電腦上觀看動態影像時，影像和聲音被雜音中斷。

- 您直接從內部記憶體或記憶卡播放動態影像。請使用“PMB”，並將動態影像匯入電腦，然後播放動態影像（第 149 頁）。

影像一旦輸出到電腦之後，就不能在相機上觀看。

- 用“PMB”播放以本相機儲存在 PC 上的影像。
- 在影像資料庫檔案中登記影像，然後在 [日期檢視]（第 99 頁）中播放。
- 本相機不能使用事件檢視。

記憶卡

無法插入記憶卡。

- 按正確的方向插入。

您誤將記憶卡格式化了。

- 記憶卡上的所有資料都會被格式化作業刪除。您不能將資料還原。

即使插入記憶卡，資料還是被記錄在內部記憶體中。

- 檢查記憶卡是否有緊密地插到底。

內部記憶體

無法以內部記憶體播放或記錄影像。

- 相機中有插入記憶卡。將其取出來。

無法將儲存於內部記憶體中的資料複製到記憶卡中。

- 記憶卡已經滿了。複製到有充足容量可用的記憶卡。

無法將記憶卡或電腦上的資料複製到內部記憶體中。

- 這個功能不能使用。

列印

無法列印影像。

- 請參考印表機的操作手冊。

影像列印時兩邊會被切掉。

- 影像的所有邊緣可能會被切掉，這點要視您的印表機而定。尤其是在列印尺寸設定為 [16:9] 時拍攝的影像時，影像的兩邊可能會被切掉。
- 用您的印表機列印影像時，取消修整或無邊設定。至於印表機是否提供這些功能，請向印表機廠商查詢。
- 在數位沖印店列印影像時，詢問店方是否能夠列印兩邊不會被切掉的影像。

無法列印有日期的影像。

- 您可以用“PMB”列印有日期的影像（第 149 頁）。
- 本相機沒有將日期疊印在影像上的功能。不過，因為相機拍攝的影像包含關於拍攝日期的資訊，如果印表機或軟體可以辨識 Exif 資訊，就可以將日期疊印在影像上。關於與 Exif 資訊的相容性，請向印表機或軟體廠商查詢。
- 如果使用相片印刷服務，要求他們將日期疊印在影像上。

無法將 3D 影像列印成顯示於相機 LCD 螢幕上的樣子。

- 顯示於相機上的 3D 影像是 MPO 檔案，但是要列印的卻是 JPEG 檔案，所以，在某些情況下，要列印出來的影像和顯示在 LCD 螢幕上的不一樣。

觸控面板

無法正確或完全操作觸控面板按鈕。

- 執行 [校正]（第 134 頁）。
- [防水盒] 設定為 [開]（第 126 頁）。

畫筆的操作在不當的點上產生反應。

- 執行 [校正]（第 134 頁）。

其它

鏡頭蒙上霧氣。

- 出現濕氣凝結。關閉相機電源，靜置大約一小時之後再使用。



長時間使用之後，相機會發熱。

- 這不是故障。

時鐘設定畫面會在您開啟相機時出現。

- 再度設定日期和時間（第 142 頁）。
- 內部可充電備用電池已經放完電。插入充好電的電池，並且在關閉電源的情況下放置 24 小時以上。

日期或時間不正確。

- 區域設定被設定為與您目前所在處不同的地方。以 **MENU** →  (設定) →  (時鐘設定) → [區域設定] 變更設定。

警告指示器和訊息

自我診斷顯示

如果出現以字母開頭的代碼，那是相機的自我診斷功能在運作。最後兩位數字（以□□表示）隨相機的狀態不同而有差異。

如果嘗試下列糾正行動若干次之後還是無法解決問題，相機可能需要修理。請與 Sony 經銷商或當地經過授權的 Sony 服務處聯繫。

C:32:□□

- 相機的硬體有問題。關閉並重新開啟電源。

C:13:□□

- 相機無法在記憶卡上讀取或寫入資料。關閉相機後重新開啟，或者取出並插入記憶卡若干次試試看。
- 內部記憶體發生格式錯誤，或者插入的是未格式化的記憶卡。將內部記憶體或記憶卡格式化（第 135 頁）。
- 插入的記憶卡不能用於您的相機，或者資料已經損毀。插入新的記憶卡。

E:61:□□

E:62:□□

E:91:□□

- 相機發生故障。將相機初始化（第 122 頁），然後再度開啟電源。

E:94:□□

- 寫入或刪除資料時故障。需要修理。請與 Sony 經銷商或當地經過授權的 Sony 服務處聯繫。請準備提供從 E 開頭的錯誤代碼中的所有編號。

訊息

如果出現下列訊息，請按照指示做。



- 電池電量低下。立即為電池充電。即使電池還有 5 至 10 分鐘的剩餘使用時間，指示器還是會閃爍，這點要視使用情況或電池的類型而定。

只能使用相容的電池

- 插入的電池不是 NP-BN1（附件）電池。

系統出錯

- 關閉電源之後再度開啟。

相機過熱 請讓它冷卻

- 相機溫度升高。電源可能會自動關閉，或者您可能無法記錄動態影像。將相機放在涼爽的地方直到溫度下降為止。

內部記憶出錯

- 關閉電源之後再度開啟。

重新插入記憶卡

- 插入的記憶卡不能用於相機（第 3 頁）。
- 記憶卡的端子部分髒了。
- 記憶卡受損。

記憶卡類型出錯

- 插入的記憶卡不能用於相機（第 3 頁）。

此記憶卡可能無法 記錄或播放

- 插入的記憶卡不能用於相機（第 3 頁）。

內部記憶體格式化出錯

記憶卡格式化出錯

- 再度將媒體格式化（第 135 頁）。

緩衝區溢位

- 如果使用曾經反復記錄和刪除的記憶卡，或者在不同相機上格式化的記憶卡，資料寫入速度可能會太慢。首先將卡上的所有資料備份到電腦，然後將卡重新格式化之後再使用（第 135 頁）。
- 您使用的記憶卡的寫入速度不足以進行動態影像的記錄。請使用“Memory Stick PRO-HG Duo”、“Memory Stick PRO Duo”（Mark2）或 SD 卡（Class 4 或者更快）。

記憶卡鎖定

- 您使用的記憶卡有防寫開關，而且這個開關被設定至 LOCK 位置。將開關設定至可以記錄的位置。

唯讀記憶卡

- 相機無法在此記憶卡上記錄或刪除影像。

寫入記憶卡 未正確完成

回還資料

- 重新插入記憶卡，然後按照螢幕上的指示做。

沒有影像

- 內部記憶體中沒有記錄可以播放的影像。
- 記憶卡中沒有記錄可以播放的影像。

沒有靜態影像

- 沒有可以用 [3D 檢視] 模式播放的 3D 影像。
- 選定的資料夾或日期不包含可以在循環播放中使用的檔案。

找到的是不能辨識 的檔案

- 您企圖刪除的資料夾包含不能在本相機上播放的檔案。在電腦上刪除檔案，然後刪除資料夾。

資料夾出錯

- 記憶卡中已經有前三個數字相同的資料夾（例如：123MSDCF 和 123ABCDE）。選擇另一個資料夾，或者建立新的資料夾（第 136、137 頁）。

無法建立更多資料夾

- 記憶卡上已經有名稱以“999”開頭的資料夾。如果是這種情況，您就不能建立任何資料夾。

空的資料夾內容

- 您企圖刪除包含一個或多個檔案的資料夾。刪除所有檔案，然後刪除資料夾。

資料夾受保護

- 您企圖刪除在電腦上以唯讀方式保護的資料夾。

無法顯示檔案

- 播放影像時發生錯誤。
對於包含已經在電腦上處理過的影像，或者用其他像機拍攝的影像之檔案，不保證能夠在本相機上播放。

唯讀資料夾

- 您選定的資料夾不能設定為相機上的記錄資料夾。選擇另一個資料夾（第 137 頁）。

檔案保護

- 取消保護（第 101 頁）。

影像尺寸過大

- 您要播放的影像的尺寸不能在相機上播放。

無法偵測要修整 的面孔

- 您可能無法修飾影像，這點要視影像而定。

📢 (振動警告指示器)

- 可能因光量不足造成相機晃動。使用閃光燈，或者將相機安裝在三腳架上以固定相機。

本記憶卡不支援 MP4 12M

本記憶卡不支援 MP4 6M

- 如果要記錄動態影像，建議使用“Memory Stick PRO Duo”（Mark2）、“Memory Stick PRO-HG Duo”或 SD 記憶卡（Class 4 或者更快）。

在這個動態影像格式下不能記錄

- 將 [動態影像格式] 設為 [MP4]（第 109 頁）。

選擇的影像數目 已達上限

- 使用 [TransferJet] 時，最多可以選擇 10 個檔案。
- 使用 [多個影像] 時，最多可以選擇 100 個檔案。
- 使用 [此日期的全部影像] 或 [資料夾內全部] 進行 DPOF 或保護時，最多可以選擇 999 個檔案。
- 您最多可以將 **DPOF** (列印預訂) 標記加到 999 個檔案上。

播放音樂出錯

- 刪除音樂檔案或者以一般的音樂檔案加以取代。
- 執行 [格式化音樂]，然後下載新的音樂檔案。

格式化音樂記憶空間錯誤

- 執行 [格式化音樂]。

不支援的檔案中 無法執行操作

- 用電腦處理過的影像檔案或者用其他相機記錄的影像，不能以本相機處理或執行其他編輯功能。

準備影像資料庫檔案中 請稍候

- 在影像已經在 PC 等上面刪除的情況下，相機會還原日期資訊等。
- 必要的影像資料庫檔案會在記憶卡格式化之後建立。



- 影像數目超過相機資料庫檔案的日期管理可以處理的數目。若要在影像資料庫檔案中登記其他影像時，請刪除 [日期檢視] 中的影像。

在影像資料庫檔案中發現不一致 還原資料

- AVCHD 動態影像因為影像資料庫檔案損毀而無法記錄或播放。請按照螢幕上的指示還原影像資料庫檔案。



- 不能記錄到相機的影像資料庫檔案或者用 [日期檢視] 播放。請用 “PMB” 將所有影像備份到 PC，然後用它還原記憶卡或內部記憶體。

影像資料庫檔案出錯 無法還原

- 用 “PMB” 將所有影像匯入電腦，然後將記憶卡或內部記憶體格式化 (第 135 頁)。如果要再用相機觀看影像，請用 “PMB” 將輸入的影像輸出到相機。

記錄功能因為內部溫度太高而不能使用

- 相機溫度升高。溫度下降前不能記錄影像。

記錄因為相機溫度增加而停止

- 記錄動態影像時因為溫度上升而停止記錄。請等到溫度降低為止。



- 長時間記錄動態影像時，相機溫度會上升。遇到這種情況時，請停止記錄動態影像。

連線失敗

- 檢查 TransferJet 的接收埠，並正確地傳送資料（第 17 頁）。

有些檔案未傳送

有些檔案未接收

- 可能是通訊在影像傳送時被切斷，或者是傳送因為裝置記憶體已滿而被切斷。檢查可用的記憶體容量並再度以 TransferJet 傳送資料。

在海外使用相機

您可以在交流電源為 100 V 到 240 V，50/60 Hz 範圍內的任何國家或地區使用電池充電器（附件）和 AC-LS5 交流電源轉接器（另售）。

附註

- 請勿使用電子式變壓器（旅行變壓器），因為可能會造成故障。

關於電視機彩色系統

若要在電視機上觀看以本相機拍攝的動態影像，相機和電視機必須使用相同的彩色電視機系統。查看您正在使用相機的國家或地區的彩色電視機系統。

NTSC 系統（1080 60i）

巴哈馬群島、玻利維亞、加拿大、中美洲、智利、哥倫比亞、厄瓜多爾、牙買加、日本、韓國、墨西哥、秘魯、蘇立南、臺灣、菲律賓、美國、委內瑞拉等。

PAL 系統（1080 50i）

澳洲、奧地利、比利時、中國、克羅埃西亞、捷克共和國、丹麥、芬蘭、德國、荷蘭、香港、匈牙利、印尼、義大利、科威特、馬來西亞、紐西蘭、挪威、波蘭、葡萄牙、羅馬尼亞、新加坡、斯洛伐克共和國、西班牙、瑞典、瑞士、泰國、土耳其、英國、越南等。

PAL-M 系統（1080 50i）

巴西

PAL-N 系統（1080 50i）

阿根廷、巴拉圭、烏拉圭

SECAM 系統（1080 50i）

保加利亞、法國、希臘、圭亞那、伊朗、伊拉克、摩納哥、俄國、烏克蘭等。

記憶卡

相機可以使用的記憶卡種類有“Memory Stick PRO Duo”、“Memory Stick PRO-HG Duo”、“Memory Stick Duo”、SD 記憶卡、SDHC 記憶卡和 SDXC 記憶卡。不能選擇 MultiMediaCard。

附註

- 以電腦格式化的記憶卡不保證能夠以本相機操作。
- 資料讀取 / 寫入速度會因為記憶卡和所用設備的搭配而有所不同。
- 資料可能在下列情況中損毀：
 - 進行讀取或寫入操作時取出記憶卡或者關閉相機時
 - 在會受靜電和電氣雜訊影響的地方使用記憶卡時
- 建議將重要的資料備份。
- 不要將標籤貼在記憶卡或記憶卡轉接器上。
- 不要用手或金屬物體觸碰記憶卡的端子部分。
- 不要撞擊、彎折或者掉落記憶卡。
- 不要分解或修改記憶卡。
- 不要讓電池暴露於水中。
- 不要將記憶卡擺在小孩可以拿到的地方。他們可能會不小心吞下去。
- 插入的記憶卡要與記憶卡插槽的尺寸相符。否則會造成故障。
- 不要在下列情況中使用或存放記憶卡：
 - 高溫場所，例如停放在直射太陽光下的汽車的酷熱車廂
 - 曝露於直射太陽光下的場所
 - 潮濕的場所或者有腐蝕性物質的場所

關於使用記憶卡轉接器（另售）的注意事項

- 將記憶卡插入記憶卡轉接器時，要確認記憶卡是朝向正確的方向插入，然後一直插到底。插入不正確可能會造成故障。

“Memory Stick”

下表是相機可以使用的“Memory Stick Duo”類型。不過，不保證“Memory Stick Duo”的所有功能都能正常操作。

| “Memory Stick” 類型 | 記錄 / 播放 |
|--------------------------------|---------|
| Memory Stick Duo（沒有 MagicGate） | ○*1 |
| Memory Stick Duo（有 MagicGate） | ○*2 |
| MagicGate Memory Stick Duo | ○*1*2 |
| Memory Stick PRO Duo | ○*2*3 |
| Memory Stick PRO-HG Duo | ○*2*3*4 |

*1 不支援以平行介面進行高速資料傳輸。

*2 “Memory Stick Duo”、“MagicGate Memory Stick Duo”、“Memory Stick PRO Duo”和“Memory Stick PRO-HG Duo”配備有 MagicGate 功能。MagicGate 是一種採用加密技術的版權保護技術。需要 MagicGate 功能的資料記錄 / 播放不能以本相機執行。

*3 [AVC HD 17M FH]、[AVC HD 9M HQ]、[MP4 12M] 或 [MP4 6M] 動態影像不能記錄到內部記憶體或“Memory Stick PRO Duo”以外的 Memory Stick。

*4 本相機不支援 8 位元的平行資料傳輸。它會執行和“Memory Stick PRO Duo”一樣的 4 位元的平行資料傳輸。

使用“Memory Stick Micro”（另售）的注意事項

- 本產品與“Memory Stick Micro”（“M2”）相容。“M2”是“Memory Stick Micro”的縮寫。
- 以本相機使用“Memory Stick Micro”時，務必要將“Memory Stick Micro”插入和 Duo 一樣大的“M2”轉接器中。如果不用和 Duo 尺寸一樣大的“M2”轉接器將“Memory Stick Micro”插入相機中，可能會無法將其從相機中取出來。
- 不要將“Memory Stick Micro”擺在小孩可以拿到的地方。他們可能會不小心吞下去。

電池

關於電池的充電

- 建議您在 10 °C 至 30 °C 的環境溫度下對電池充電。溫度超出這個範圍時，電池可能無法充滿電。

有效地使用電池

- 在低溫環境條件下電池的性能將降低。所以在寒冷的地方，電池的使用時間會比較短。下列建議能夠確保您更長時間地使用電池：
 - 請將電池放在靠近身體的口袋中將其加溫，並在開始拍攝之前立即插入相機中。
- 如果經常使用閃光燈或變焦功能，電池電力會消耗得很快。
- 建議您備有為預計拍攝時間二或三倍的備用電池，並在實際拍攝之前進行試拍。
- 請勿讓電池暴露於水中。電池不防水。
- 請勿將電池留在非常熱的地方，例如汽車中或者直射的陽光下。
- 電池端子變髒時，相機可能無法開機，電池可能無法充電或者可能出現其他徵狀。遇到這些情況時，請用軟布將髒東西輕輕地擦掉。

如何存放電池

- 收藏之前要將電池的電放光，然後存放於涼爽乾燥的地方。若要維持電池的功能，收藏時，請至少一年一次將電池充滿電，然後在相機上將電放光。
- 若要將電池的電力用完，讓相機停留在循環播放模式中（第 89 頁），直到電力完全用完為止。
- 為了使電池組端子保持清潔，並防止短路，攜帶或存放時，務必將電池組放在塑膠袋等容器裡，與其他金屬物體等絕緣。

關於電池壽命

- 電池壽命是有限的。電池容量會因為時間和重複使用而降低。如果充電後的使用時間明顯減少，可能就是更換新電池的時候了。
- 電池壽命取決於存放方式和操作條件，以及各電池的使用環境。

相容的電池

- NP-BN1 電池（附件）只能用於與 N 型相容的 Cyber-shot 機型。

電池充電器

- 只有 NP-BN1 類型的電池（其他的不行）可以在電池充電器（附件）中充電。如果為指定類型以外的電池充電，可能會漏液、過熱或爆炸，而造成遭受電擊和灼傷的危險。
- 隨附電池充電器上的 CHARGE 指示燈有下列兩種閃爍模式。
 - 快速閃爍：指示燈以 0.15 秒的間隔反復閃亮和熄滅。
 - 慢速閃爍：指示燈以 1.5 秒的間隔反復閃亮和熄滅。
- 將充好電的電池從電池充電器中取出來。如果將充好電的電池留在充電器中，電池壽命可能會縮短。
- CHARGE 指示燈閃爍時，將充電的電池取出來，然後將該電池再插入充電器中直到卡入定位為止。CHARGE 指示燈再度閃爍時，可能是表示電池異常或者插入的不是指定類型的電池。檢查電池是否屬於指定的類型。如果電池是指定的類型，取出電池，更換成新的電池或其他電池，並檢查電池充電器是否正常運作。如果電池充電器正常運作，可能是電池有問題。
- 如果 CHARGE 指示燈慢速閃爍，表示處於待機模式，充電暫時停止。溫度超出適合充電的範圍時，充電會暫時停止而進入待機模式。溫度回到適合充電的範圍時會恢復充電，CHARGE 指示燈點亮。建議您在 10 °C 至 30 °C 的環境溫度下對電池充電。

目錄

操作搜尋

MENU / 設定搜尋

索引

智慧型雲台

智慧型雲台（另售）可以讓相機偵測人的臉孔以便讓您拍照。
詳細資訊請參考智慧型雲台所附的使用說明。

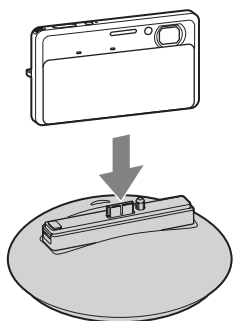

目錄

操作搜尋

MENU / 設定搜尋

索引

AVCHD 格式

AVCHD 格式是針對高解析度數位攝影機用高效率的壓縮編碼技術以 1080i^{*1} 或 720p^{*2} 規格記錄 HD（高解析度）訊號而開發出來的。MPEG-4 AVC/H.264 格式被用來壓縮視訊資料，而杜比數位或線性 PCM 系統則用來壓縮音訊資料。

MPEG-4 AVC/H.264 格式能夠以高於傳統影像壓縮格式的效率壓縮影像。MPEG-4 AVC/H.264 格式讓數位攝影機拍攝的高解析度視訊訊號可以記錄在 8 公分的 DVD 光碟、硬碟、快閃記憶體、記憶卡等等上面。

在相機上記錄和播放

您的相機以 AVCHD 格式為基礎，可以用下列高解析度畫質（HD）進行記錄。

| | |
|----------------------|--|
| 視訊訊號 ^{*3} : | 1080 60i 相容裝置 MPEG-4 AVC/H.264 1920 × 1080/60i, 1440 × 1080/60i 1080 50i 相容裝置 MPEG-4 AVC/H.264 1920 × 1080/50i, 1440 × 1080/50i |
| 音訊訊號: | 杜比數位 2 聲道 |
| 記錄媒體: | 記憶卡 |

^{*1} 1080i 規格

採用 1080 條有效掃描線和隔行掃描系統的高解析度規格。

^{*2} 720p 規格

採用 720 條有效掃描線和逐行掃描系統的高解析度規格。

^{*3} 不是以上述的 AVCHD 格式記錄的資料不能在您的相機上播放。

TransferJet 標準

TransferJet 通訊符合下列標準。

TransferJet 標準：

符合 PCL Spec. Rev. 1.0

協定類別名稱（通訊類型）：

SCSI Block Device Target

OBEX Push Server

OBEX Push Client

- 連接到 TransferJet 相容裝置（另售）時，請採用上述的“SCSI”通訊協定。相機之間共享資料時，採用“OBEX”通訊協定。

目錄

操作搜尋

MENU / 設定搜尋

索引

靜態影像的數目和可以記錄的動態影像時間

可以記錄的靜態影像數目和時間可能會因為拍攝條件和記憶卡而異。

靜態影像

(單位：影像張數)

| 尺寸 \ 容量 | 內部記憶體 | 以本相機格式化的記憶卡 | | | | |
|----------|----------|-------------|-------|-------|-------|--------|
| | 大約 32 MB | 2 GB | 4 GB | 8 GB | 16 GB | 32 GB |
| 12M | 6 | 344 | 690 | 1397 | 2846 | 5625 |
| 8M | 8 | 482 | 967 | 1959 | 3990 | 7884 |
| 5M | 10 | 582 | 1168 | 2366 | 4819 | 9524 |
| VGA | 207 | 11760 | 23600 | 47810 | 97350 | 192380 |
| 16:9(9M) | 6 | 382 | 766 | 1552 | 3160 | 6246 |
| 16:9(2M) | 32 | 1838 | 3688 | 7470 | 15210 | 30060 |

附註

- 可拍攝影像的剩餘數目大於 99999 時，顯示的是 “>99999”。
- 在本相機上播放以其他相機拍攝的影像時，影像可能不會以實際的尺寸顯示。

動態影像

下表顯示的是大略的最長記錄時間。這些是所有動態影像檔案的總時間。一次可以連續拍攝大約 29 分鐘。MP4 格式動態影像檔案的最大容量可以高達約 2GB。

(單位：時：分：秒鐘)

| 畫質 / 大小 \ 容量 | 內部記憶體 | 以本相機格式化的記憶卡 | | | | |
|---------------|----------|-------------|---------|---------|----------|----------|
| | 大約 32 MB | 2 GB | 4 GB | 8 GB | 16 GB | 32 GB |
| AVC HD 17M FH | — | 0:14:00 | 0:28:30 | 0:58:10 | 1:58:50 | 3:55:20 |
| AVC HD 9M HQ | — | 0:28:00 | 0:57:00 | 1:56:20 | 3:57:50 | 7:50:40 |
| MP4 12M | — | 0:20:40 | 0:41:40 | 1:24:40 | 2:52:30 | 5:41:00 |
| MP4 6M | — | 0:40:40 | 1:21:50 | 2:45:50 | 5:37:50 | 11:07:50 |
| MP4 3M | 0:01:10 | 1:15:10 | 2:31:10 | 5:06:20 | 10:23:50 | 20:33:00 |

附註

- 動態影像可以記錄的時間可能因為拍攝條件（溫度等）而有所不同。

使用須知

請勿在下列地方使用 / 存放相機

- 在非常炎熱、寒冷或潮濕的地方
例如，在停在太陽底下的車廂中，相機機身可能變形而造成故障。
- 陽光直射或者靠近發熱器的地方
相機機身可能褪色或變形，而這可能會造成故障。
- 在會受到搖擺振動的地方
- 靠近強烈磁場的地方
- 在多沙或多灰塵的地方
小心不要讓沙子或灰塵進入相機中。否則可能會造成相機故障，有時候這種故障是無法修理的。

攜帶時

不要在相機放置於褲子或裙子的後面口袋中時坐在椅子或其他地方，因為這樣可能會造成故障或者損害相機。

關於清潔

清潔 LCD 螢幕

用 LCD 清潔套件（另售）擦拭螢幕表面以清除指印、灰塵等。

清潔鏡頭

使用軟布擦拭鏡頭以清除指紋、灰塵等。

清潔相機表面

用沾了一點水的軟布清潔相機表面，然後以乾布擦拭表面。若要防止傷害表面塗層或外殼：

- 請不要讓相機接觸化學產品如稀釋劑、揮發油、酒精、用過即丟的清潔布、驅蟲劑、防曬油或殺蟲劑。
- 請不要在手上有上述物質時接觸相機。
- 請勿讓相機長時間接觸橡膠或乙烯基。

關於操作溫度

您的相機的設計是要在 0 °C 與 40 °C 之間的氣溫下使用。建議您不要在超出這個範圍的極冷或極熱的地方進行拍攝。

關於內建的備份充電電池

本相機有內建的充電電池，不論電源是否開啟，都可以保存日期和時間以及其他設定。

只要您在使用相機，這個充電電池就會持續充電。然而，如果您使用相機的時間很短，該電池將逐漸放電，如果您大約一個月完全不使用本相機，電池將完全放電。在這種情況下，使用相機之前務必要為這個充電電池充電。

不過，即使這個充電電池沒有充電，您還是可以使用相機，但是日期和時間不會被顯示出來。

內建備份充電電池的充電方法

將充好電的電池插入相機中，然後在關閉電源的情況下讓相機閒置 24 小時以上。

索引

數字

| | |
|--------------|----|
| 3D 功能..... | 48 |
| 3D 檢視..... | 98 |
| 3D 全景攝影..... | 50 |
| 3D 攝影..... | 50 |

A

| | |
|--------------------------|-----|
| A/V OUT (STEREO) 插孔..... | 143 |
| AF 範圍取景框..... | 76 |
| AF 照明器..... | 110 |
| AVCHD 格式..... | 178 |

B

| | |
|-------------|-----|
| 白平衡..... | 73 |
| 曝光..... | 71 |
| 曝光資料..... | 106 |
| 保護..... | 101 |
| 背景散焦..... | 35 |
| 變焦..... | 40 |
| 閉眼減弱功能..... | 84 |
| 嗶音..... | 117 |
| 播放 | |
| 3D 影像..... | 52 |
| 動態影像..... | 47 |
| 靜態影像..... | 41 |
| 播放變焦..... | 42 |

C

| | |
|----------------|-----|
| 測光模式..... | 78 |
| 場景辨識..... | 79 |
| 場景辨識指引..... | 114 |
| 場景選擇..... | 36 |
| 超近拍攝..... | 70 |
| 程式自動..... | 34 |
| 寵物..... | 37 |
| 觸控面板..... | 21 |
| 初始化..... | 122 |
| COMPONENT..... | 125 |

D

| | |
|-------------------|--------------|
| 檔案序號..... | 140 |
| 電池..... | 175 |
| 電池充電器..... | 176 |
| 電腦 | |
| Windows 電腦..... | 148 |
| 建議的環境..... | 148 |
| Macintosh 電腦..... | 148 |
| 輸入影像..... | 151, 152 |
| 電視機..... | 53, 143, 144 |
| 定點 AF..... | 76 |
| 定點測光..... | 78 |
| 低速同步..... | 60 |
| 動態影像按鈕..... | 59 |
| 動態影像格式..... | 109 |
| 動態影像模式 | |
| 觀看..... | 47 |
| 拍攝..... | 33 |
| 動態影像拍攝場景..... | 56 |
| DPOF..... | 102 |
| 對焦..... | 76 |
| 多重 AF..... | 76 |
| 多重模式測光..... | 78 |
| 多功能接頭..... | 146 |
| 多角度全景攝影..... | 50 |

E

| | |
|-------------|-----|
| EV..... | 71 |
| Eye-Fi..... | 133 |

F

| | |
|-------------|-----|
| 防水盒..... | 126 |
| 防止移動模糊..... | 36 |
| 風景..... | 36 |
| 複製..... | 139 |

G

| | |
|---------------|---------|
| 改變記錄資料夾 | 137 |
| 高感光度 | 36 |
| 高級自動調整 | 29 |
| 高速快門 | 37 |
| 各部分名稱 | 17 |
| 個人電腦 | 148 |
| 格式化 | 135 |
| 格式化音樂 | 130 |
| 格線 | 111 |
| 廣角變焦 | 43 |
| 光學變焦 | 40, 112 |
| 觀看模式 | 99 |
| 故障排除 | 159 |

H

| | |
|------------------|-----|
| 海邊 | 37 |
| HD (1080i) | 125 |
| HDMI 解析度 | 123 |
| HDMI 控制 | 124 |
| 紅眼減弱 | 115 |
| 紅眼校正 | 97 |
| 繪製 | 96 |

I

| | |
|-----------|----|
| ISO | 72 |
|-----------|----|

J

| | |
|---------------------|--------|
| 簡單模式 | |
| 觀看 | 86 |
| 拍攝 | 55 |
| 建立記錄資料夾 | 136 |
| 檢視連拍影像 | 45 |
| 校正 | 134 |
| 警告指示器和訊息 | 167 |
| 精確數位變焦 | 112 |
| 靜態 / 動態影像模式按鈕 | 26 |
| 靜態影像的數目 | 180 |
| 近距離對焦 | 70 |
| 記憶卡 | 3, 173 |

L

| | |
|------------------------|----------|
| Language Setting | 119 |
| LCD 亮度 | 118 |
| 連接 | |
| 電腦 | 151 |
| 電視機 | 143 |
| 連拍設定 | 69 |
| 列印 | 102, 158 |
| 列印預訂標記 | 158 |
| LUN 設定 | 128 |

M

| | |
|----------------------|--------|
| Macintosh 笨福 | 148 |
| Mass Storage | 127 |
| 美食 | 37 |
| MENU 畫面 | 12, 14 |
| 面孔偵測 | 82 |
| MTP | 127 |
| Music Transfer | 149 |

N

| | |
|----------------|----|
| 內部記憶體 | 24 |
| 逆光校正 HDR | 36 |

P

| | |
|--------------------|-----|
| 拍攝 | |
| 3D 影像 | 50 |
| 動態影像 | 33 |
| 靜態影像 | 28 |
| 拍攝方向 | 64 |
| 拍攝模式 | 27 |
| 偏重中央測光 | 78 |
| 品質 | 66 |
| PMB | 149 |
| PMB Portable | 153 |
| PTP | 127 |

Q

| | |
|--------------|-----|
| 全景 | 31 |
| 全景影像大小 | 66 |
| 取消銳化遮罩 | 97 |
| 區域設定 | 141 |

R

| | |
|--------------|-----|
| 日曆 | 87 |
| 日期時間設定 | 142 |
| 柔膚 | 36 |
| 柔膚效果 | 81 |
| 柔焦快拍 | 36 |
| 軟體 | 149 |

S

| | |
|-----------------|--------|
| 散焦效果 | 65 |
| SD | 125 |
| 刪除 | 92 |
| 刪除記錄資料夾 | 138 |
| 閃光燈 | 60, 61 |
| 設定 | 15 |
| 省電 | 131 |
| 時鐘設定 | 142 |
| 水底 | 37 |
| 水底白平衡 | 75 |
| 水底 i 全景攝影 | 39 |
| 數位變焦 | 112 |
| 索引中的影像數目 | 107 |

T

| | |
|----------------------|-----|
| TransferJet | 132 |
| TransferJet 標準 | 179 |

U

| | |
|--------------|-----|
| USB 插孔 | 151 |
| USB 連接 | 127 |

V

| | |
|-----------|----|
| VGA | 66 |
|-----------|----|

W

| | |
|------------------|-----|
| 微笑快門 | 57 |
| 個人電腦 | 148 |
| 電腦 | |
| Windows 電腦 | 148 |
| Windows 電腦 | 148 |

X

| | |
|--------------|-----|
| 像素 | 68 |
| 顯示連拍群組 | 100 |

顯示設定

| | |
|-----------------|-----|
| 觀看 | 105 |
| 拍攝 | 85 |
| 顯示顏色 | 120 |
| 下載音樂 | 129 |
| 修飾 | 97 |
| 修整 (調整大小) | 97 |
| 選擇的面孔記憶 | 83 |
| 選擇資料夾 | 108 |
| 雪地 | 37 |
| 循環播放 | 89 |

Y

| | |
|------------------------|-----|
| 煙火 | 37 |
| 演示模式 | 121 |
| 夜景 | 36 |
| 夜景手持拍攝 | 36 |
| 夜景肖像 | 36 |
| 影像尺寸 | 66 |
| 影像索引 | 88 |
| 音量設定 | 104 |
| 以 TransferJet 傳送 | 94 |

Z

| | |
|---------------|--------|
| 在海外使用相機 | 172 |
| 暫時轉動顯示 | 44 |
| 眨眼警告 | 116 |
| 智慧式變焦 | 112 |
| 智慧式全景攝影 | 31 |
| 智慧式自動調整 | 28 |
| 智慧型雲台 | 177 |
| 追蹤對焦 | 25 |
| 製作光碟 | 155 |
| 中心 AF | 76 |
| 轉動 | 103 |
| 自訂 | 23 |
| 自動調整方向 | 113 |
| 資料夾 | |
| 變更 | 137 |
| 建立 | 136 |
| 刪除 | 138 |
| 選擇 | 108 |
| 自拍定時器 | 62, 63 |
| 自拍肖像 | 62 |
| 自我診斷顯示 | 167 |
| 作業系統 | 148 |

關於使用授權的注意事項

“C Library”、“Expat”、“zlib”、“dtoa”、“pcre”和“libjpeg”軟體內附於相機中。我們根據與其版權所有者的使用授權合約提供本軟體。根據這些軟體應用程式版權所有者的要求，我們有義務告知您下列事項。請閱讀下列章節。

請閱讀 CD-ROM 上“License”資料夾中的“license1.pdf”。您會看到“C Library”、“Expat”、“zlib”、“dtoa”、“pcre”和“libjpeg”軟體的使用授權（英文版）。

本產品在 AVC 專利組合授權下授權讓消費者在個人和非商業用途上用於

(i) 根據 AVC 標準（“AVC 視訊”）為視訊編碼

以及 / 或者

(ii) 對從事個人和非商業性活動的消費者所編碼的 AVC 視訊，和 / 或獲取自經許可提供 AVC 視訊之視訊提供者的 AVC 視訊進行解碼。

任何其他用途都不能授權使用或者隱含授權使用。更進一步的資訊可以從 MPEG LA, L.L.C. 取得。請參閱

[HTTP://WWW.MPEGLA.COM](http://www.MPEGLA.COM)

關於 GNU GPL/LGPL 應用軟體

相機中包含符合下列 GNU General Public License（下文稱之為“GPL”）或 GNU Lesser General Public License（下文稱之為“LGPL”）條件的軟體。

這是要讓您知道，您有權利在隨附 GPL/LGPL 的條款下存取、修改和重新分配這些軟體程式的原始碼。

原始碼透過資訊網提供。請用下列 URL 下載。

<http://www.sony.net/Products/Linux/>

關於原始碼的內容，希望您不要向我們查詢。

請閱讀 CD-ROM 上“License”資料夾中的“license2.pdf”。您會看到“GPL”和“LGPL”軟體的使用授權（英文版）。

若要閱讀 PDF 檔案，必須安裝 Adobe Reader。如果您的電腦上沒有安裝這個程式，可以從 Adobe Systems 的網頁下載：

<http://www.adobe.com/>

關於 CD-ROM（附件）上的“Music Transfer”的使用授權

MPEG Layer-3 audio coding technology and patents licensed from Fraunhofer IIS and Thomson.