

NEC

NEC

便携投影机

**NP600+/NP500+/NP500C/  
NP400+/NP400C/NP500W+**

用户手册

NP600+/NP500+/NP500C/NP400+/NP400C/NP500W+ 便携投影机用户手册

NEC



- IBM 为 International Business Machines Corporation ( 国际商业机械公司 ) 的商标或注册商标。
- Macintosh, Mac OS X 和 PowerBook 为在美国和其它国家注册的 Apple Inc. ( 苹果公司 ) 的商标。
- Microsoft、Windows、Windows Vista 和 PowerPoint 为 Microsoft Corporation ( 微软公司 ) 在美国和 / 或其它国家的注册商标或商标。
- VESA 为 Video Electronics Standards Association ( 视频电子标准协会 ) 的注册商标。
- MicroSaver 为 ACCO 品牌的一个分公司 Kensington Computer Products Group 的注册商标。
- 该用户手册中提到的其它产品和公司名称可能是其各自持有人的商标或注册商标。

#### 注

- (1) 该指南的内容未经允许不得部分或整个复制。
- (2) 该指南的内容若有改变，恕不另行通知。
- (3) 该手册经过精心编纂，但是如果您发现任何有疑问、错误或漏掉的地方，请与我们联系。
- (4) 除第 (3) 条外，NEC 将不负责对于使用该投影机而导致的任何经济损失或其它问题的索赔。

# 重要信息

## 安全注意

### 注意事项

开始使用 NEC NP600+/NP500+/NP500C/NP400+/NP400C/NP500W+ 投影机之前，请仔细阅读本手册并妥善保管以便将来查阅。投影机的序列号位于投影机的底部。请将其抄写在此：

#### 注意



欲关掉主电源，必须将插头从电源插座拔出。  
电源插座应该尽量安装在靠近投影机，并易于操作之处。

#### 注意



为防触电，请勿打开机箱。  
投影机内部有高压元件。  
有关维修事宜请委托给有资格的 NEC 维修服务人员。



本符号用来警告用户：投影机内的未绝缘电压可能足以导致电击。因此，请勿接触投影机内部的任何部件，以防发生危险。



本符号用来提醒用户：有关投影机操作及维修的重要信息已随机附送。  
应仔细阅读本信息，以免发生问题。

**警告：**为了防止火灾或者电击，应避免投影机淋雨或者暴露在潮湿之处。  
切勿对本投影机插头使用延长用导线，亦不可将其插入所有插片不能同时完全插入。

#### 注意



切勿长时间显示静止影像。  
此举会令这些静止影像暂时残留在 LCD 液晶面板表面。此种情况发生时，可通过继续使用投影机的方法来解决。前面的影像造成的静像背影会即时消失。

## 重要信息

---

### 重要安全措施

这些安全指示是可令本投影机维持长久的使用寿命，并可防止火灾和电击。请仔细阅读并留意所有的警告。

#### 安装

- 请勿将本投影机放置在下列环境中：
  - 不稳定的车、架子、或桌子。
  - 靠近水、浴池或潮湿的房间。
  - 阳光直射、靠近加热装置或热辐射装置的地方。
  - 多尘、多烟或多蒸汽的环境。
  - 纸张或布上、垫子或地毯上。
- 若您欲将投影机安装在天花板上：
  - 切勿自行安装。
  - 安装工作必须委托有资格的技术人员进行，以确保规范操作，并可防范人身损伤。
  - 此外，天花板必须牢固，能够充分承受投影机的重量，而且必须依照当地建筑规则进行安装。
  - 详情请向您的经销商查询。

### 放置投影机在水平的位置

投影机倾斜角度不得超过 10 度，除了放置在桌面，和安装在天花板上禁止使用其它安装方式，否则会极大地缩短灯泡使用寿命。



### ⚠ 关于火灾和电击的注意事项 ⚠

- 为免热气积聚在投影机内部，须确保通风状态良好且通风口不被阻塞。在投影机和墙壁之间至少需留出 10 厘米间隔。
- 勿触摸右前方（从前面看）的排气口，因为投影机启动和关闭瞬间可能发热。
- 勿让纸夹和纸屑等异物掉入投影机内。切勿试图找回可能掉入投影机内的任何物品。切勿将铁丝或者螺丝起子等金属物体插入投影机内。若发现有物体掉入投影机内部，须立即断开电源，然后委托有维修资格的维修服务人员取出物体。
- 切勿在投影机上面放置任何物体。
- 雷雨天不要触摸电源线插头。此举可能引起电击或者火灾。
- 投影机规定操作电源为 200-240 伏特交流电 50/60 赫兹。在使用投影机之前，须确认所用电源是否符合本投影机要求。
- 切勿在投影机启动状态下窥视镜头。此举会导致眼睛严重受损。
- 切勿在投影机光线射及之处放置任何物体（如放大镜）。从镜头发射出来的光是发散的，因此可改变光线方向的任何类型的异常物体都可能导致如火灾或者眼睛受伤等意外事故的发生。
- 投影机启动状态下切勿使用随机提供的镜头盖或类似物覆盖镜头。否则投射光线释出的热量可能导致镜头盖熔毁或灼伤手部。
- 请勿将易受热物体放置在投影机镜头前或散热孔处，否则投射光线释放的热量可能导致物品熔毁或灼伤手部。
- 小心使用电源线，破损或磨损的电源线可能引起电击或火灾。
  - 切勿使用非本投影机附带的电源线。
  - 切勿过度弯曲或拉扯电源线。
  - 切勿把电源线放在投影机或其它重物下面。
  - 切勿用其它软材料如毯子覆盖电源线。
  - 切勿加热电源线。
  - 切勿用湿手触摸电源插头。
- 在下列情况下需关闭投影机，拔掉电源线并请有维修资格的维修服务人员维修投影机：
  - 当电源线或插头损坏或磨损。
  - 如果有液体流入投影机或投影机被暴露于雨水。
  - 如果您按照用户手册里的说明操作，但投影机还不能正常工作。
  - 如果投影机被摔到地上或机箱破损。
  - 如果投影机性能有显著改变，表明需要维修了。
- 移动投影机时拔掉电源线或其它电线。
- 清洁机箱或换灯泡前应关闭投影机并拔掉电源线。
- 如果投影机很长时间不使用，请关闭投影机并拔掉电源线。
- 当使用 LAN 导线时：
  - 为了确保安全，切勿将投影机连接到外围设备配线有可能超压的连接器上。

## 重要信息

### 注意

- 切勿将投影机的俯仰脚用于规定以外的用途。不合理使用如用俯仰脚提起或者 (在墙壁或者天花板上) 挂起投影机会对投影机造成损坏。
- 切勿用软包装裹投影机以包裹寄送服务或货物船运发送投影机。装在软包里的投影机可能会因此破损。
- 欲连续数天使用投影机时, 请在风扇模式中选择 [高速]。(从菜单中选择 [设置]→[可选项 (1)]→[风扇模式]→[高速]。)
- 切勿触摸排气口, 因为投影机启动和关闭瞬间可能发热。
- 启动灯亮 60 秒内或 POWER 指示灯闪烁绿色时切勿关闭 (交流) 电源。这样做可能导致缩短灯泡使用寿命。

### 遥控器注意事项

- 小心使用遥控器。
- 如果遥控器弄湿应立即擦干。
- 避免放在过热或过于潮湿的地方。
- 切勿加热, 拆卸或把电池投入火中。
- 如果长时间不使用遥控器需取出电池。
- 确保电池的正负极 (+/-) 方向排列正确。
- 切勿新旧电池混用, 或共用不同类型的电池。
- 根据当地法规处理废弃电池。

### 更换灯泡

- 请完全依照第 72 页所提供的指示来更换灯泡。
- 当出现 [灯泡已达到使用寿命极限, 请更换灯泡。] 字样时请务必更换灯泡。若在灯泡达到使用寿命极限之后仍继续使用, 灯泡可能会碎裂, 玻璃片会散落在灯架之内。切勿触摸这些碎片, 以免造成伤害。此种情况发生时, 请联系您的经销商来更换灯泡。

### 灯泡特性

投影机的光源为高压汞灯。

灯泡有一个特性, 即灯泡的亮度将随时间而逐渐减弱。同时不断开关灯泡也可能降低它的亮度。

### 注意:

当从安装在天花板上的投影机取下灯泡时, 确保投影机下方无人。如果灯泡烧掉可能有玻璃碎片落下。

**关于高海拔模式**

- 在海拔约为 1600 米或更高的地方使用本投影机时，请将 [风扇模式] 设置为 [高海拔]。  
如果在海拔约为 1600 米或更高的地方使用本投影机时没有设置为 [高海拔]，可能造成投影机过热并且保护器可能会使投影机关闭。遇此情况，请等待几分钟后再打开投影机。
- 如果在海拔低于 1600 米的地方使用本投影机时设置为 [高海拔]，可能会造成灯泡过冷，从而导致影像闪动。这时，请将 [风扇模式] 切换为 [自动]。
- 在海拔约为 1600 米或更高的地方使用本投影机，可能会缩短灯泡等光学部件的使用寿命。

**关于原始投射图片的版权问题：**

请注意，在咖啡厅或宾馆等场地使用本投影机以作商业或吸引公众注意力用途时，若使用下列功能使屏幕影像出现压缩或伸展，可能会侵犯版权法保护下的版权所有者的权益。  
[显示宽高比]、[梯形修正]、放大功能以及其他类似功能。

# 目录

<b>重要信息</b> .....	i
<b>1. 产品说明</b> .....	1
<b>① 包装箱内有哪些物件?</b> .....	1
<b>② 投影机介绍</b> .....	2
恭喜您购买本投影机.....	2
供您享用的产品性能:.....	2
关于该用户手册.....	3
<b>③ 投影机各部位名称</b> .....	4
正面/顶部.....	4
背面.....	4
顶部性能.....	5
终端面板的性能.....	6
<b>④ 遥控器各部位名称</b> .....	7
安装电池.....	8
遥控器操作注意事项.....	8
无线遥控器的操作范围.....	8
<b>2. 安装和连接</b> .....	9
<b>① 设置屏幕和投影机</b> .....	9
位置选择.....	9
投射距离和屏幕尺寸.....	11
<b>② 进行连接</b> .....	13
启动电脑的外部显示.....	13
连接 PC 或者 Macintosh 电脑.....	13
显示一个 DVI 数字信号时.....	15
同时使用两个模拟电脑输入.....	16
连接到外部控制器.....	17
用组合输出连接 DVD 视盘机.....	18
连接录像机.....	19
连接随机附带的电源线.....	21
<b>3. 投射影像 (基本操作)</b> .....	22
<b>① 启动投影机</b> .....	22
开机画面之说明 (菜单语言选择画面).....	23
<b>② 选择信号源</b> .....	24
选择电脑或视频信号源.....	24
<b>③ 调整图片尺寸和位置</b> .....	25
调整俯仰脚.....	26
变焦.....	27
聚焦.....	27
<b>④ 修正梯形失真</b> .....	28
修正梯形失真.....	28
用机箱上的键进行调节.....	28
用遥控器进行调整.....	29
用自动修正梯形失真功能调整.....	30
<b>⑤ 自动改善电脑信号</b> .....	31
使用自动调整功能调整影像.....	31
<b>⑥ 调高或调低音量</b> .....	31



⑦ 关闭投影机.....	32
⑧ 使用完毕后.....	33
<b>4. 便利的功能</b> .....	34
① 取消影像和声音 .....	34
② 冻结图片 .....	34
③ 放大图片 .....	34
④ 改变灯泡模式 .....	35
⑤ 防止有人未经允许使用投影机 [安全].....	36
⑥ 使用可选的遥控滑鼠接收器 (NP01MR) .....	39
⑦ 使用 HTTP 浏览器进行网络设置.....	41
⑧ 使用 VGA 信号线操作投影机 (虚拟遥控) .....	44
<b>5. 使用屏幕菜单</b> .....	45
① 使用菜单 .....	45
② 菜单元素 .....	46
③ 菜单项目清单 .....	47
④ 菜单说明及功能 [信号源].....	49
⑤ 菜单说明及功能 [调整] .....	50
⑥ 菜单说明及功能 [设置] .....	57
⑦ 菜单说明及功能 [信息] .....	67
⑧ 菜单说明及功能 [重置] .....	69
<b>6. 保养</b> .....	70
① 清洁或更换过滤网 .....	70
② 清洁机箱和镜头 .....	71
③ 更换灯泡 .....	72
<b>7. 附录</b> .....	75
① 故障排除 .....	75
指示灯信息 .....	75
② 规格 .....	78
③ 机箱尺寸 .....	80
④ D-Sub COMPUTER IN 连接器的针分配 .....	81
微型 D-Sub 15 针连接器 .....	81
⑤ 兼容性输入信号清单 .....	82
⑥ 计算机控制编码和线路连接 .....	83
计算机控制编码 .....	83
线路连接 .....	83
计算机控制连接器 (D-SUB 9P) .....	83
⑦ 故障排除核对清单 .....	84
⑧ TravelCare Guide .....	86

# 1. 产品说明

## ① 包装箱内有哪些物件？

确认包装箱内下列各项物件是否齐全。如有任何遗漏，请向您的经销商洽询。  
请保存原始包装箱及捆包用物品，以便需运送投影机时之用。

投影机

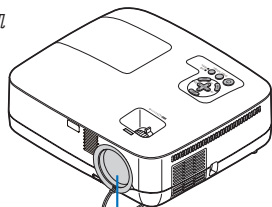

镜头盖  
(24F44681)

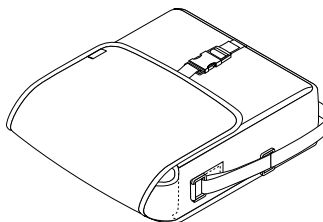

软包  
(24BS7582)

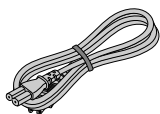

电源线  
(7N080508)

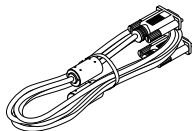

VGA 信号线  
(7N520052)

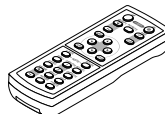

遥控器  
(7N900731)



电池 (AAA × 2)

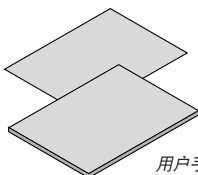

用户手册  
(7N8P8851)  
快速设置指南  
(7N8P8861)

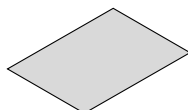

保证书



DVI 至 VGA 适配器 (7N960233)

## ② 投影机介绍

本章向您介绍您的新投影机及其性能和操作方法。

### 恭喜您购买本投影机

本投影机为目前性能最佳的投影机之一，最大可将来自个人电脑或者 Macintosh 电脑（桌上型或笔记本型）、录像机、DVD 视盘机及摄影机的影像精确地投射成 300 英寸的大画面（斜对角计算）。

您可以在桌面或者手拉车上使用投影机，可以用投影机从屏幕后方投射影像，且可将投影机长期安装于天花板上\*1。可使用遥控器进行无线操作。

\*1 切勿自己动手将投影机安装到天花板上。

投影机必须由合格的技术人员来安装，以确保操作规范并可防范人身伤害。

此外，天花板必须牢固，能够充分承受投影机的重量，而且必须依照当地的规则进行安装。详细情况请洽询您的 NEC 经销商。

### 供您享用的产品性能：

#### • 快速启动&直接关机

开启投影机后八秒，投影机即可显示电脑影像或视频影像。

本投影机有一个功能叫做“直接关机”。该功能允许您用配有开关和断电器的电源板来关闭投影机（即使在投射影像时）。

#### • 自动通电和自动断电性能

自动通电（AC）、自动通电（COMP1）、自动断电和关机计时器性能使您不必总是使用遥控器或投影机机箱上的 POWER 键。

#### • 虚拟遥控功能

此功能可以通过使用随机附带的 VGA 信号线打开/关闭投影机的电源，以及从您的电脑上进行投影机的信号源选择。专用于本投影机的实用软件“Virtual Remote Tool”（虚拟遥控工具）需从我公司网站下载。

#### • 可选遥控器（NP02RC）允许您指定投影机的控件 ID

通过对每台投影机指定一个 ID 编号，可用同一个遥控器分别操作多个投影机。

#### • 多种输入端口槽和系统控制接口的综合阵列

该投影机支持以下端口槽的输入信号：与 HDCP 兼容的 DVI-I 连接器（DVI-I 29 针）、D-Sub 15 针、复合和 S- 视频。

#### • 整合 RJ-45 连接器，可进行有线网络工作

RJ-45 连接器是作为标准特性配置的。

#### • 7 瓦内置扬声器，可解决整合音频问题

强有力的 7 瓦扬声器，满足了您大房间中的音量需求。

#### • 自动修正垂直梯形失真

自动梯形修正功能使投影机可检测到影像的倾斜并自动修正垂直梯形失真。

#### • 高分辨率和高亮度的 LCD 液晶投影机

高分辨率显示器——高达 UXGA 兼容，XGA（NP600+/NP500+/NP500C/NP400+/NP400C）/WXGA（NP500W+）自然分辨率。

#### • 六种图片预置模式可用于用户可调节的图片和色彩设置

您可以根据您的个人喜好定制和存储每种图片预置模式。

#### • 禁止有人未经允许而使用投影机

改进过的密码保护智能安全设置、机箱控制键锁、安全槽和安全链开口有助于防止有人未经允许而使用、调整或盗窃投影机。

#### • PC 控制端口槽

通过 PC 控制端口槽，可以使用电脑或控制系统来控制投影机。

#### • 待机状态下功耗仅 3 瓦的节能技术

从菜单中选择 [待机模式] 中的 [节电]，可使投影机处于比正常待机状态下耗电更少的节电模式。

#### • 可选遥控滑鼠接收器

通过使用随机附带的无线遥控器和可选遥控滑鼠接收器，可在距房间很远处操作 PC 滑鼠。可选遥控滑鼠接收器（NP01MR）几乎支持任何使用 USB 连接的电脑。

## 1. 产品说明

---

### 关于该用户手册

最好的捷径是最初多花些时间去思考并争取将每件事情都做好。现在就花点时间来浏览一下这本用户手册吧。此举会为您以后节省很多时间。在手册内每一章的开头处您都会找到一段概述。不需要的章节可将其跳过。

### ③ 投影机各部位名称

正面/顶部

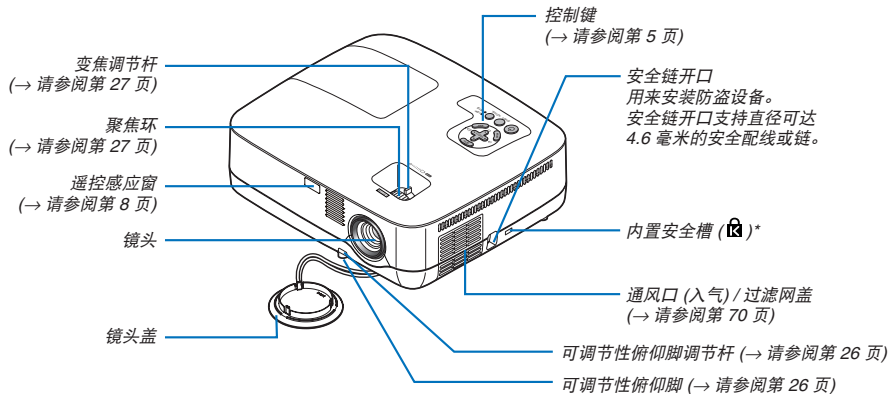

\* 此安全槽支持 MicroSaver® 安全保护系统。

背面

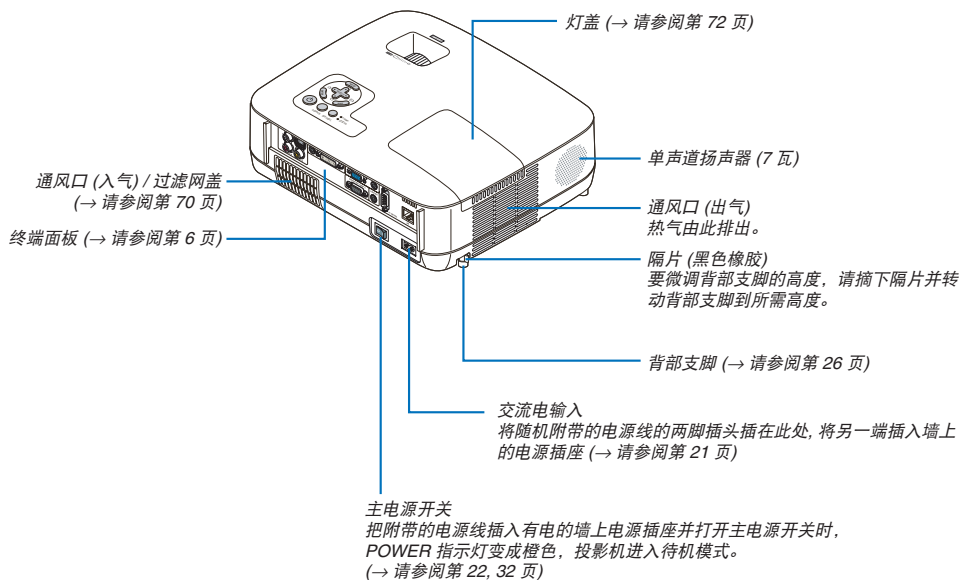

## 1. 产品说明

### 顶部性能

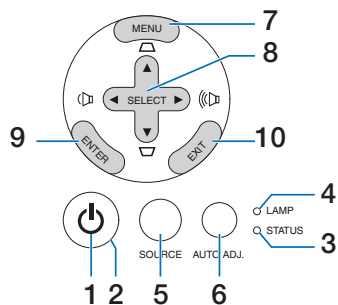

1. **⏻ (电源) 键** (→ 请参阅第 22, 32 页)
2. **POWER 指示灯** (→ 请参阅第 22, 32, 75 页)
3. **STATUS 指示灯** (→ 请参阅第 75 页)
4. **LAMP 指示灯** (→ 请参阅第 72, 75 页)
5. **SOURCE 键** (→ 请参阅第 24 页)
6. **AUTO ADJ. 键** (→ 请参阅第 31 页)
7. **MENU 键** (→ 请参阅第 45 页)
8. **SELECT ▲▼◀▶ / 音量键 ◀▶ / 梯形修正键 ▲▼**  
(→ 请参阅第 28, 31 页)
9. **ENTER 键**
10. **EXIT 键**

## 终端面板的性能

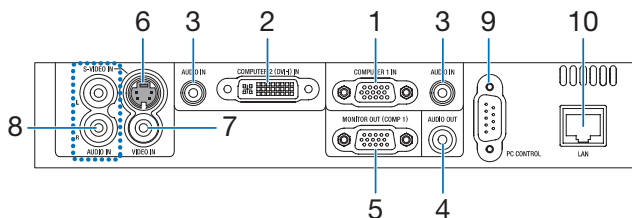

1. **COMPUTER 1 IN/组合输入连接器 (微型 D-Sub 15 针)** (→ 请参阅第 13, 16, 18 页)
2. **COMPUTER 2 (DVI-I) IN 连接器 (29 针) (HDCP 兼容)** (→ 请参阅第 15, 16 页)
3. **AUDIO IN 微型插孔 (立体声微型)** (→ 请参阅第 13, 15, 18 页)
4. **AUDIO OUT 微型插孔 (立体声微型)** (→ 请参阅第 17 页)
5. **MONITOR OUT (COMP 1) 连接器 (微型 D-Sub 15 针)** (→ 请参阅第 17 页)
6. **S-VIDEO IN 连接器 (微型 DIN 4 针)** (→ 请参阅第 19 页)
7. **VIDEO IN 连接器 (RCA)** (→ 请参阅第 19 页)
8. **AUDIO 输入插孔 L/R (RCA)** (→ 请参阅第 19 页)
9. **PC CONTROL [PC CONTROL] 端口槽 (D-Sub 9 针)** (→ 请参阅第 83 页)  
该端口槽用于连接 PC 或控制系统。方便您使用串行通讯协议控制投影机。如果您在写程序期间需要典型的计算机控制代码，请参阅第 83 页。
10. **LAN 端口槽 (RJ-45)** (→ 请参阅第 20 页)

## 1. 产品说明

### 4 遥控器各部位的名称

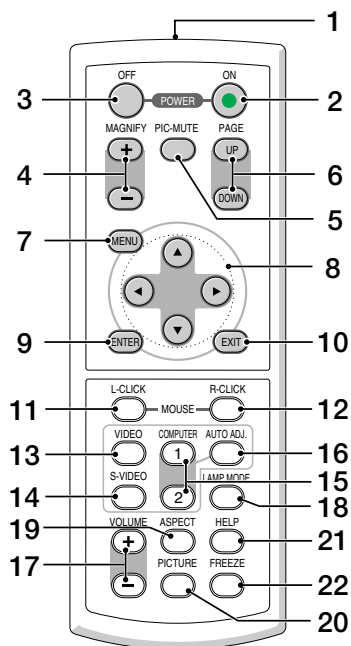

#### 1. 红外线传感器

(→ 请参阅第 8 页)

#### 2. POWER ON 键

(→ 请参阅第 22 页)

#### 3. POWER OFF 键

(→ 请参阅第 32 页)

#### 4. MAGNIFY (+) (-) 键

(→ 请参阅第 34 页)

#### 5. PIC-MUTE 键

(→ 请参阅第 34 页)

#### 6. PAGE UP/DOWN 键\*

(→ 请参阅第 39, 40 页)

#### 7. MENU 键

(→ 请参阅第 45 页)

#### 8. SELECT ▲▼◀▶ 键 (→ 请参阅第 45 页)

#### 9. ENTER 键 (→ 请参阅第 45 页)

#### 10. EXIT 键 (→ 请参阅第 45 页)

#### 11. MOUSE L-CLICK 键\*

(→ 请参阅第 39, 40 页)

#### 12. MOUSE R-CLICK 键\*

(→ 请参阅第 39, 40 页)

#### 13. VIDEO 键

(→ 请参阅第 24 页)

#### 14. S-VIDEO 键

(→ 请参阅第 24 页)

#### 15. COMPUTER 1/2 键

(→ 请参阅第 24 页)

#### 16. AUTO ADJ. 键

(→ 请参阅第 31 页)

#### 17. VOLUME (+) (-) 键

(→ 请参阅第 31 页)

#### 18. LAMP MODE 键 (→ 请参阅第 35 页)

#### 19. ASPECT 键

(→ 请参阅第 54 页)

#### 20. PICTURE 键

(→ 请参阅第 50, 51 页)

#### 21. HELP 键

(→ 请参阅第 67 页)

#### 22. FREEZE 键

(→ 请参阅第 34 页)

\* 只有可选的遥控滑鼠接收器连接到您的电脑上时, PAGE UP/DOWN, MOUSE L-CLICK 和 MOUSE R-CLICK 键才能使用。



## 安装电池

- 1 用力往下按压并退下电池盖。
- 2 安装新电池 (AAA), 确保电池正负极 (+/-) 方向排列正确。
- 3 滑回电池盖并确实盖好。切勿混用不同型号的电池或混用新旧电池。

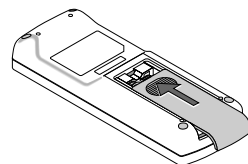
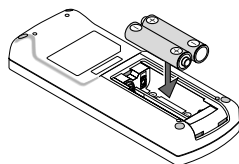
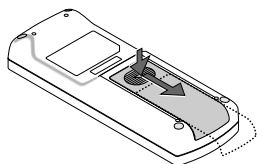

## 遥控器操作注意事项

- 请呵护使用遥控器。
- 遥控器弄湿后应立即擦干。
- 避免放在过热和潮湿的地方。
- 切勿加热, 拆卸或把电池投入火中。
- 如果长时间不打算使用, 请将电池取出。
- 确保电池的正负极 (+/-) 方向排列正确。
- 切勿将新旧电池混用, 或将不同类型的电池混用。
- 请根据您所在地的相关规定处理废旧电池。

## 无线遥控器的操作范围

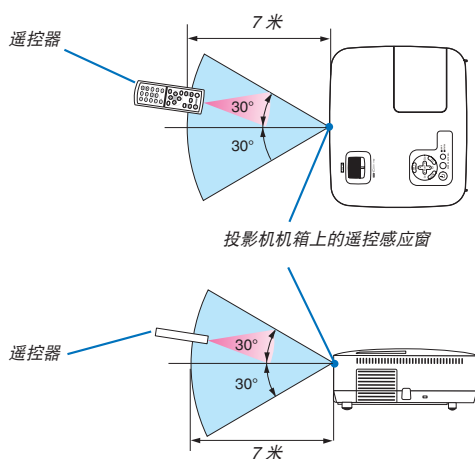

- 红外线信号操作的最远射程为 7 米, 与投影机机箱的遥控感应窗之间的有效操作角度为 60 度。
- 若在遥控器与感应窗之间存在障碍物, 或者强光直射感应窗时, 投影机将无反应。电池电力减弱亦会影响遥控器操作投影机。

## 2. 安装和连接

本章介绍投影机的设置方法和如何连接视频及音频信号源。投影机的设置和使用方法非常简单。但是在开始之前，您首先必须：

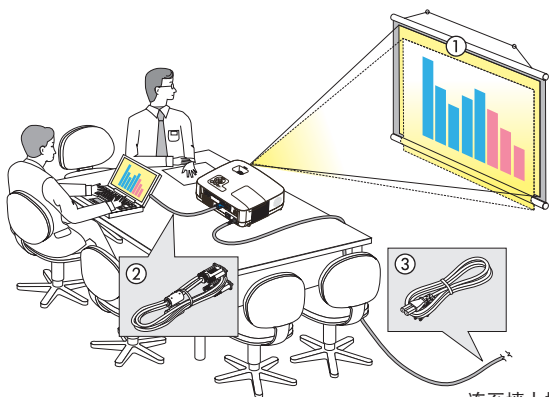

- ① 设置屏幕和投影机。
- ② 将电脑或者视频装置连接到投影机上。  
(→ 请参阅第 13,15,16,17,18,19, 20 页)。
- ③ 连接配备的电源线。  
(→ 请参阅第 21 页)。

注：在移动投影机之前，务必拔下电源线和任何其他导线。在投影机处于移动中或未使用状态下，请用镜头盖将镜头盖上。

连至墙上插头。

### ① 设置屏幕和投影机

#### 位置选择

#### [NP600+/NP500C/NP400+/NP400C]

投影机距离屏幕或者墙壁越远，投出的影像越大。当投影机距离墙壁或者屏幕约 30 英寸 (0.8 米) 时，可以投出最小影像的尺寸以对角线测量约为 21 英寸 (0.53 米)。当投影机距离墙壁或者屏幕约 407 英寸 (10.3 米) 时，可以投出最大影像的尺寸约为 300 英寸 (7.6 米)。

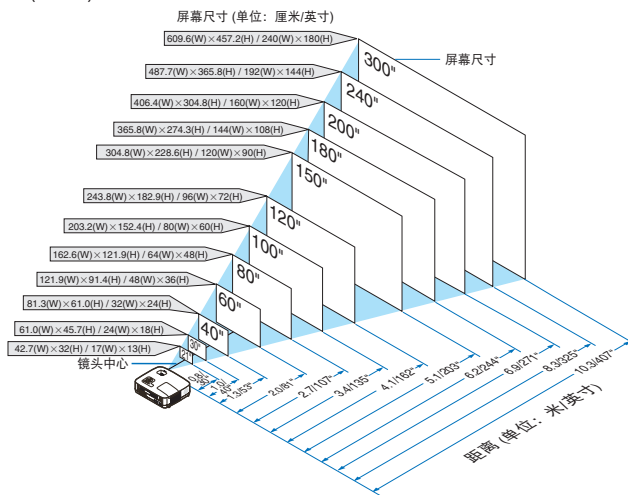

## 2. 安装和连接

### [NP500W+]

投影机距离屏幕或者墙壁越远, 投出的影像越大。当投影机距离墙壁或者屏幕约 28 英寸 (0.7 米) 时, 可以投出最小影像的尺寸以对角线测量约为 21 英寸 (0.53 米)。当投影机距离墙壁或者屏幕约 384 英寸 (9.7 米) 时, 可以投出最大影像的尺寸约为 300 英寸 (7.6 米)。

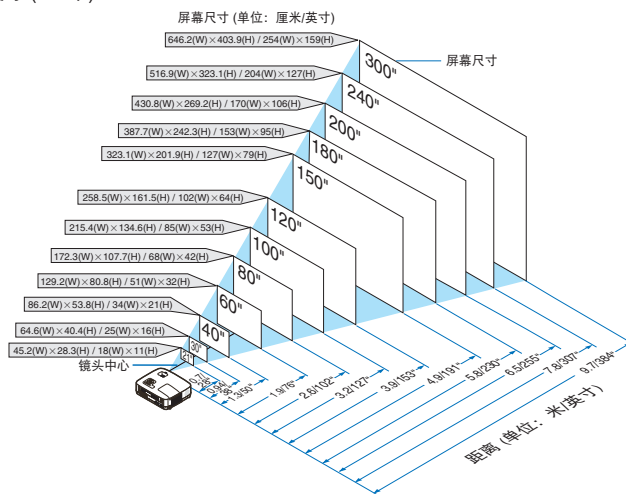

#### 提示:

- 这里指出的距离是取广角和远距离的中间值。作为一种经验方法。
- 变焦调节杆调整影像的范围是 +/-10%。
- 投射距离的详情请参阅第 11 页。

## 2. 安装和连接

### 投射距离和屏幕尺寸

下图显示投影机与屏幕之间的标准相关摆放位置。请参考图表决定安装位置。

#### 距离图

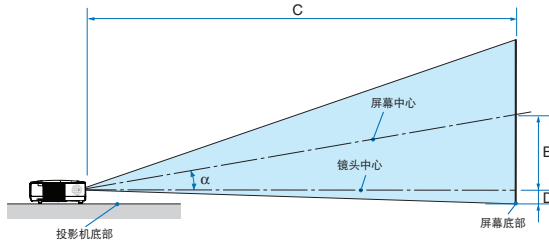

- B = 镜头中心与屏幕中心之间的垂直距离
- C = 投射距离
- D = 镜头中心与屏幕底部之间的垂直距离 (应用于天花板屏幕顶部)
- $\alpha$  = 投射角

注: 表格中的值为设计值, 可能与实际情况不同。

#### [NP600+/NP500+/NP500C/NP400+/NP400C]

屏幕尺寸						B		C				D		α			
对角线		宽		高				广角		远距离				广角		远距离	
英寸	毫米	英寸	毫米	英寸	毫米	英寸	毫米	英寸	毫米	英寸	毫米	英寸	毫米	度	度	度	度
21	533	17	427	13	320	4	110	-	-	30	753	-2	-50	-	-	-	8.3
25	635	20	508	15	381	5	131	29	746	-	36	903	-2	-60	10.0	-	8.3
30	762	24	610	18	457	6	157	36	903	-	43	1092	-3	-71	9.9	-	8.2
40	1016	32	813	24	610	8	210	48	1217	-	58	1469	-4	-95	9.8	-	8.1
60	1524	48	1219	36	914	12	314	73	1845	-	88	2223	-6	-143	9.7	-	8.0
72	1829	58	1463	43	1097	15	377	87	2221	-	105	2675	-7	-171	9.6	-	8.0
80	2032	64	1626	48	1219	17	419	97	2473	-	117	2977	-8	-191	9.6	-	8.0
84	2134	67	1707	50	1280	17	440	102	2598	-	123	3128	-8	-200	9.6	-	8.0
90	2286	72	1829	54	1372	19	471	110	2787	-	132	3354	-8	-214	9.6	-	8.0
100	2540	80	2032	60	1524	21	524	122	3101	-	147	3731	-9	-238	9.6	-	8.0
120	3048	96	2438	72	1829	25	629	147	3729	-	177	4485	-11	-286	9.6	-	8.0
150	3810	120	3048	90	2286	31	786	184	4671	-	221	5616	-14	-357	9.5	-	8.0
180	4572	144	3658	108	2743	37	943	221	5613	-	266	6747	-17	-429	9.5	-	8.0
200	5080	160	4064	120	3048	41	1048	246	6241	-	295	7501	-19	-476	9.5	-	8.0
210	5334	168	4267	126	3200	43	1100	258	6555	-	310	7878	-20	-500	9.5	-	7.9
240	6096	192	4877	144	3658	50	1257	295	7497	-	355	9009	-23	-572	9.5	-	7.9
270	6858	216	5486	162	4115	56	1414	332	8439	-	399	10140	-25	-643	9.5	-	7.9
300	7620	240	6096	180	4572	62	1572	369	9381	-	444	11271	-28	-714	9.5	-	7.9

#### [NP500W+]

屏幕尺寸						B		C				D		α			
对角线		宽		高				广角		远距离				广角		远距离	
英寸	毫米	英寸	毫米	英寸	毫米	英寸	毫米	英寸	毫米	英寸	毫米	英寸	毫米	度	度	度	度
21	533	18	452	11	283	4	99	-	-	28	712	-2	-42	-	-	-	7.9
25	635	21	538	13	337	5	118	28	703	-	34	854	-2	-50	9.5	-	7.9
30	762	25	646	16	404	6	141	34	851	-	41	1032	-2	-61	9.4	-	7.8
40	1016	34	862	21	538	7	188	45	1146	-	55	1389	-3	-81	9.3	-	7.7
60	1524	51	1292	32	808	11	283	68	1737	-	83	2101	-5	-121	9.2	-	7.7
72	1829	61	1551	38	969	13	339	82	2092	-	100	2528	-6	-145	9.2	-	7.6
80	2032	68	1723	42	1077	15	377	92	2328	-	111	2813	-6	-162	9.2	-	7.6
84	2134	71	1809	45	1131	16	396	96	2446	-	116	2955	-7	-170	9.2	-	7.6
90	2286	76	1939	48	1212	17	424	103	2624	-	125	3169	-7	-182	9.2	-	7.6
100	2540	85	2154	53	1346	19	471	115	2919	-	139	3525	-8	-202	9.2	-	7.6
120	3048	102	2585	64	1615	22	565	138	3510	-	167	4237	-10	-242	9.2	-	7.6
150	3810	127	3231	79	2019	28	707	173	4396	-	209	5305	-12	-303	9.1	-	7.6
180	4572	153	3877	95	2423	33	848	208	5283	-	251	6374	-14	-363	9.1	-	7.6
200	5080	170	4308	106	2692	37	942	231	5874	-	279	7086	-16	-404	9.1	-	7.6
210	5334	178	4523	111	2827	39	989	243	6169	-	293	7442	-17	-424	9.1	-	7.6
240	6096	204	5169	127	3231	45	1131	278	7056	-	335	8510	-19	-485	9.1	-	7.6
270	6858	229	5816	143	3635	50	1272	313	7942	-	377	9578	-21	-545	9.1	-	7.6
300	7620	254	6462	159	4039	56	1414	348	8829	-	419	10646	-24	-606	9.1	-	7.6

### 警告

- \* 在天花板安装投影机必须由有安装资格的技术人员来完成。详情请向您的 NEC 经销商洽询。
- \* 不要尝试自己安装投影机。
- 只能在坚固、水平的表面使用投影机。如果投影机掉到地上,您可能会受伤且投影机可能会遭到严重损毁。
- 不要在温度变化很大的场所使用投影机。投影机必须在温度范围为 5°C 至 40°C 的场所使用。(ECO 环保省电] 模式自动选择范围为 35°C 至 40°C。)
- 不要将投影机暴露在潮湿,有灰尘或者烟雾的场所。这会破坏屏幕影像。
- 确保投影机的周围通风良好以便散热。请勿覆盖投影机侧边或前面的通风口。

### 反射影像

使用镜子反射投影机的影像可在空间狭窄的情况下获得尺寸更大的影像。如果您需要一套镜子系统,请洽询您的 NEC 经销商。如果使用镜子系统时和影像颠倒了,那么请使用投影机机箱或者遥控器上的 MENU 键和 SELECT 键来纠正方向。(→ 请参阅第 60 页)

## 2. 安装和连接

### ② 进行连接

注：当您使用笔记本式 PC 时，投影机处于待机模式并且启动笔记本式 PC 的电源之前，必须先将投影机和笔记本式 PC 之间的连接工作完成。

在大多数情况下，除非先把笔记本式 PC 与投影机相连，然后启动笔记本式 PC，否则笔记本 PC 的输出信号无法输出。

\* 如果您在使用遥控器时出现屏幕空白，这可能是电脑屏幕保护设置或者电力管理软件正在运作。

#### 启动电脑的外部显示

笔记本式 PC 上的屏幕显示图片并不一定意味着它已把信号输出到投影机。使用 PC 兼容膝上型电脑时，功能键的组合使用可启动或者关闭外部显示。

通常，“Fn”键与 12 个功能键的组合使用可以开启或者关闭外部显示。例如：NEC 膝上型电脑使用 Fn + F3 键组合，而戴尔膝上型电脑使用 Fn + F8 键组合，去打开或者关闭外部显示。

#### 连接 PC 或者 Macintosh 电脑

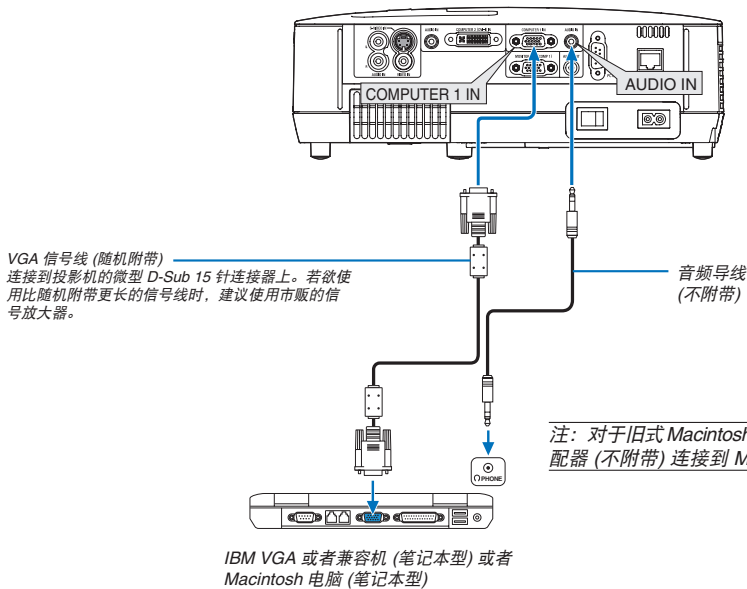

注：支持即插即用 (DDC2) 的信号

型号	INPUT		
	COMPUTER 1 IN	COMPUTER 2 IN	
	模拟	模拟	数字
NP600+/NP500+/ NP500C/NP400+/ NP400C	是	否	是
NP500W+	是	是	是



## 2. 安装和连接

- 打开投影机后选择相应输入连接器的信号源名称。

输入连接器	投影机机箱上的 SOURCE 键	遥控器上的键
COMPUTER 1 IN	 电脑 1	(COMPUTER 1)
COMPUTER 2(DVI-I)IN	 电脑 2 (数字) 或  电脑 2 (模拟)	(COMPUTER 2) ↓ (切换) (COMPUTER 2)

注：本投影机与 NEC ISS-6020 转换器的解码视频输出不兼容。

注：当通过市贩的扫描转换器对视频或者 S-视频信号源进行显示时，影像可能无法正确显示。

这是因为依照默认设置，本投影机将视频信号作为电脑信号进行处理。在这种情况下，按下列方法处理：

\* 当影像连同屏幕的上下黑色部分一起显示，或者不能正确显示黑暗的影像时：

投射一个满屏幕显示的影像，然后按下遥控器上或者投影机机箱上的 AUTO ADJ. 键。

## 2. 安装和连接

### 显示一个 DVI 数字信号时

为了投射一个 DVI 数字信号，在打开您电脑或投影机之前，务必使用 DVI 线（不附带）连接电脑和投影机。在打开您电脑之前，首先打开投影机并从信号源菜单选择电脑 2（数字）。

否则，不能激活图表卡的数字输出，从而导致图片无法显示。遇此情况，重新启动您的电脑。

投影机运作时不要连接 DVI 线。如果信号线没有连接，然后重新连接，可能导致影像显示异常。遇此情况，重新启动您的电脑。

注：

- 使用 DVI 线或符合 DDWG (数字显示工作组) DVI (数字虚拟接口) 修订版 1.0 标准的线。DVI 线应该小于 5 米长。DVI 线的单双类型均可使用。
- DVI (数字) 连接器支持 VGA (640x480), SVGA (800x600), 1152x864, XGA (1024x768), WXGA (1280x800 @ 可达 60 赫兹), 和 SXGA (1280x1024 @ 可达 60 赫兹)。

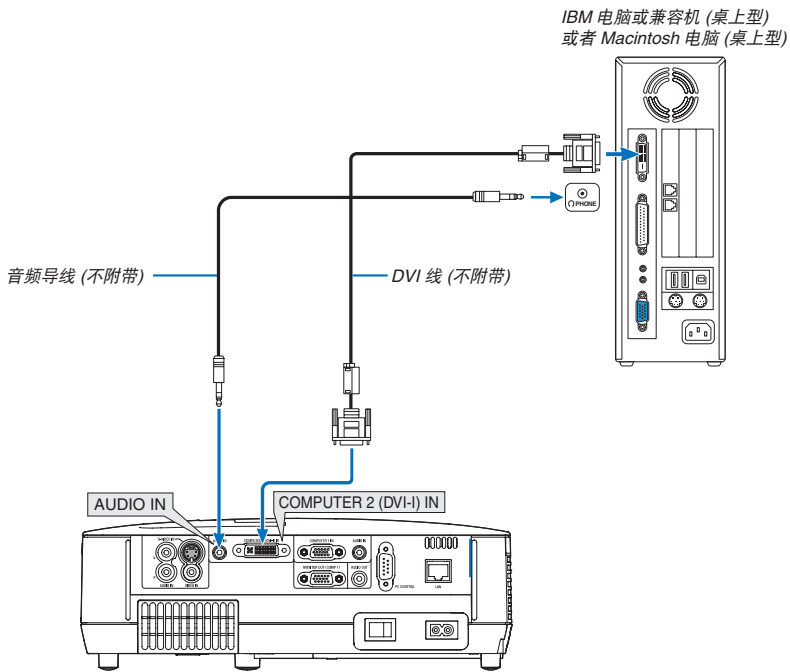



### 同时使用两个模拟电脑输入

如果您需要同时使用两个模拟电脑输入，请按下图所示连接 VGA 信号线。

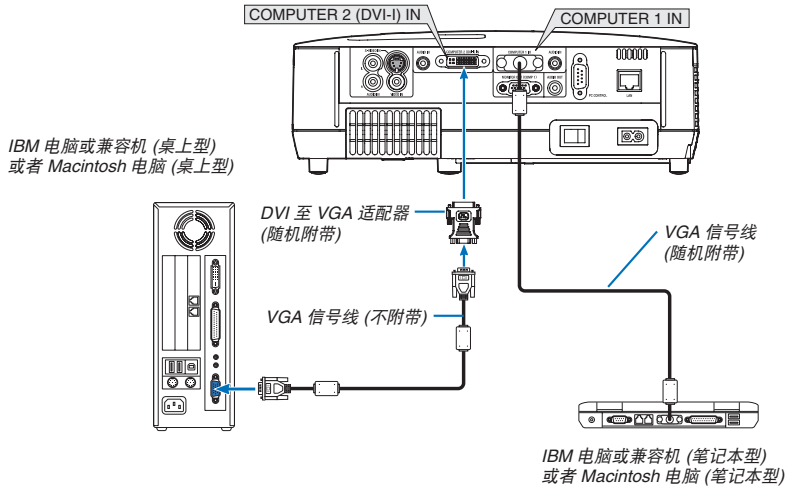

注：很长一段时间不使用 DVI 至 VGA 适配器时，要从投影机上拔出。否则可能会损坏投影机的连接器。

## 2. 安装和连接

### 连接到外部控制器

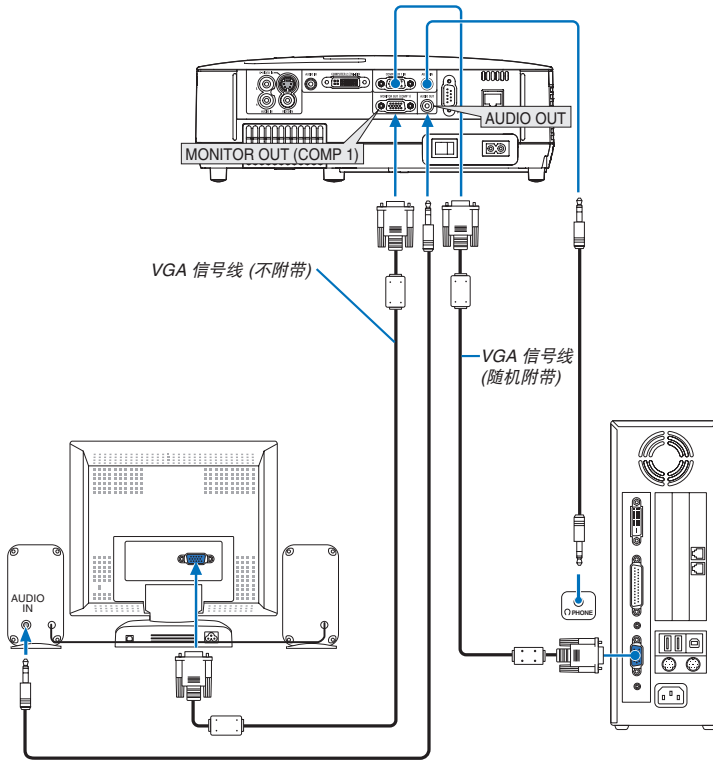

您可以单独连接一个外部控制器到您的投影机，此举可在控制器上同步显示您正在投射的电脑模拟影像。

注：

- 不能进行链状连接。
- 连接了音频装置时，投影机扬声器被关闭。

## 用组合输出连接 DVD 视盘机

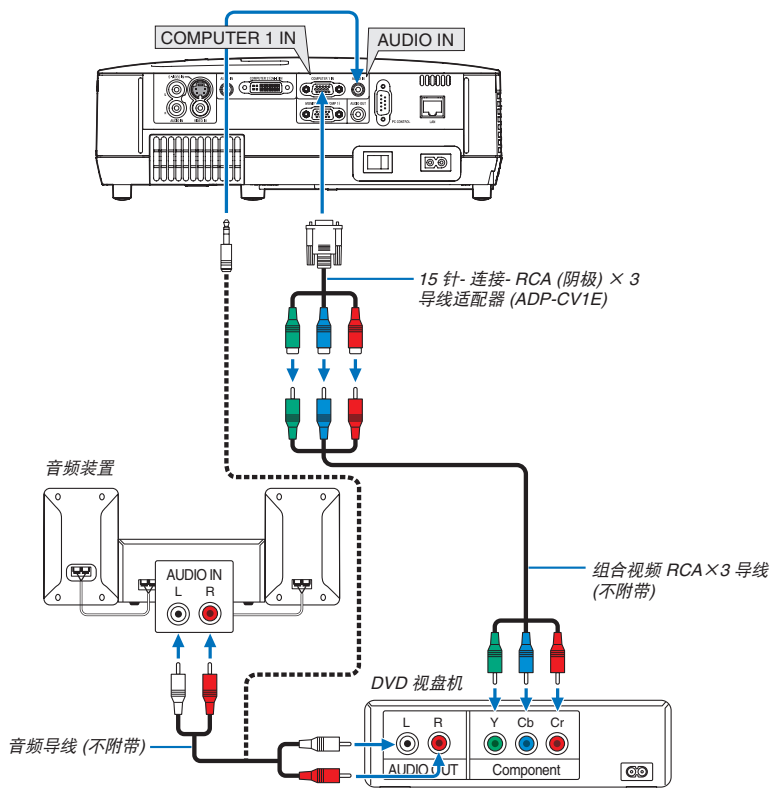

组合信号会自动显示。如果没有显示，在菜单中，选择 [设置] → [可选项 (1)] → [信号选择] → [电脑 1]，然后在组合单选键上打勾。

- 打开投影机后选择相应输入连接器的信号源名称。

输入连接器	投影机机箱上的 SOURCE 键	遥控器上的键
COMPUTER 1 IN	电脑1	(COMPUTER 1)

注：关于 DVD 视盘机视频输出的详细信息，请参阅 DVD 视盘机自身的使用手册。

## 2. 安装和连接

### 连接录像机

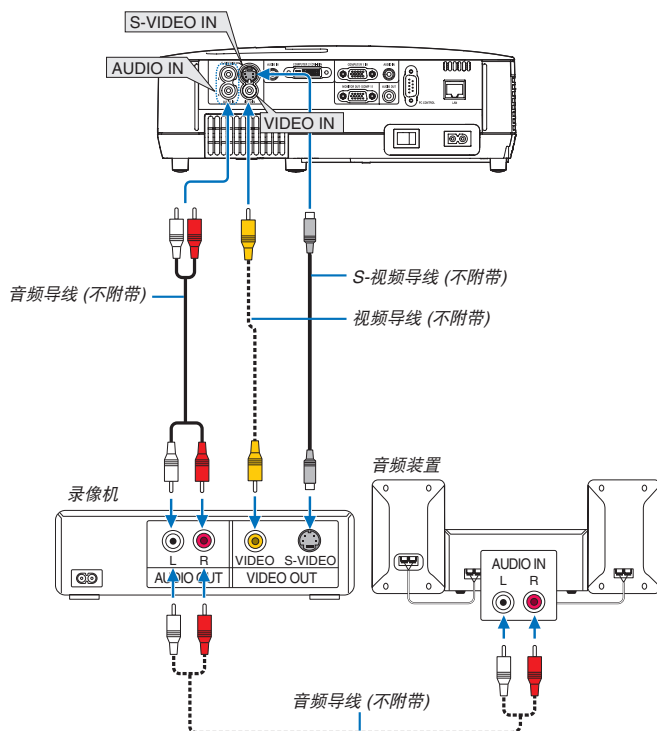

- 打开投影机后选择相应输入连接器的信号源名称。

输入连接器	投影机机箱上的 SOURCE 键	遥控器上的键
VIDEO IN	● 视频	(VIDEO)
S-VIDEO IN	⊗ S-视频	(S-VIDEO)

注: 视频和 S-视频输入共用 AUDIO IN L 和 R 插孔 (RCA)。

注: 关于录像机视频输出的详细信息, 请参阅各机自身的使用手册。

注: 在经由扫描转换器快绕或快倒播放视频或者 S-视频信号源时, 可能导致图片显示异常。

### 连接到网络

本投影机标准配备一个 LAN 端口槽 (RJ-45)，可使用 LAN 导线进行 LAN 连接。

使用 LAN 导线可使您通过 LAN 指定投影机的网络设置和邮件提醒设置。

要想使用 LAN 连接，需要在您电脑网页浏览器的 [投影机网络设置] 中给投影机指定一个 IP 地址。有关设置网络的详情，请参阅第 41, 42, 43 页。

### LAN 连接的示例

有线 LAN 连接的示例

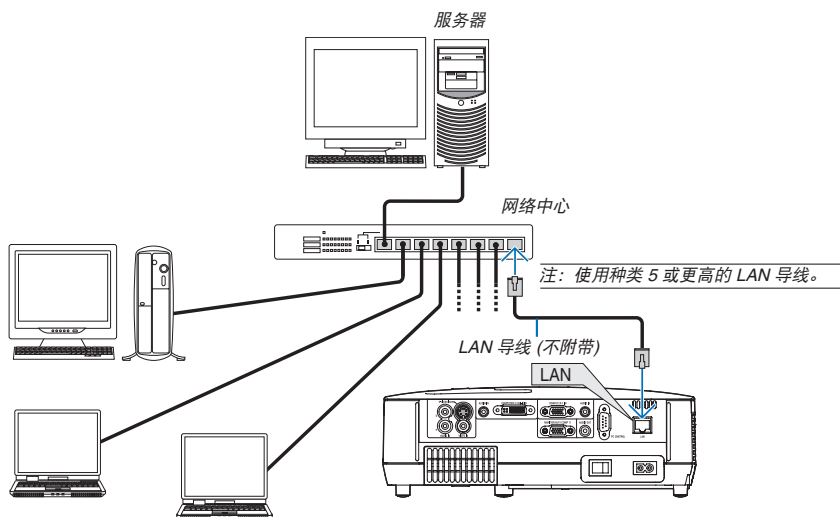

## 2. 安装和连接

### 连接随机附带的电源线

将随机附带的电源线连接到投影机上。

首先将附带的电源线的两脚插头插入到投影机的 AC IN，然后将附带的电源线的另一端插头插入墙上插座。

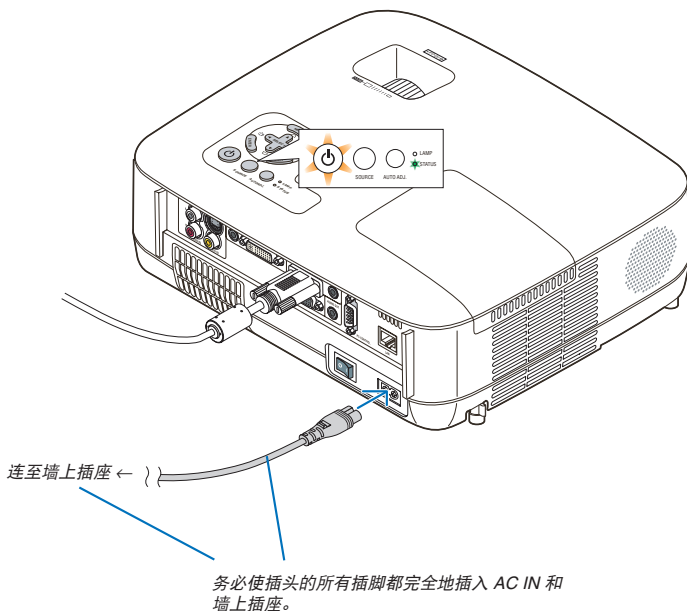

#### **⚠ 注意：**

勿触摸左前方 (从前面看) 的排气口，因为投影机启动和关闭瞬间可能发热。

### 3. 投射影像 (基本操作)

本章介绍如何启动投影机以及怎样往屏幕上投射影像。

#### ① 启动投影机

注:

- 投影机上有两个电源开关: 主电源开关和 (电源)键 (遥控器上的 POWER ON 和 OFF 键)。
- 在插上或拔下随机附带的电源线时, 确保主电源开关按到关 (O) 的位置, 否则可能损坏投影机。

##### 1. 若要打开投影机的主电源时, 请将主电源开关按到开 (I) 的位置。

POWER 指示灯会亮起橙色。

请参阅电源指示灯部分。(→ 请参阅第 75 页)

##### 2. 摘下镜头盖。

- 摘下镜头盖时切勿硬扯。否则会对镜头周围的部位造成机械性伤害。

##### 3. 按下投影机机箱上的 (电源) 键或遥控器上的 POWER ON 键, 等待 1 秒钟。

POWER 指示灯亮起绿色, 此时表示投影机已经进入可以使用的状态。

提示: 显示“控制面板锁定已启动”信息时, 表示 [控制面板锁定] 已打开。(→ 请参阅第 61 页)

启动投影机后, 切记开启电脑或视频信号源前摘掉镜头盖。

注: 如果显示屏没有任何信号, 将会显示 NEC 标志、蓝屏 (出厂默认)、或黑屏。如果显示屏出现蓝屏, 黑屏或标志屏时, 投影机自动切换到 ECO 环保省电模式。一旦接收到信号, 投影机将返回正常模式。

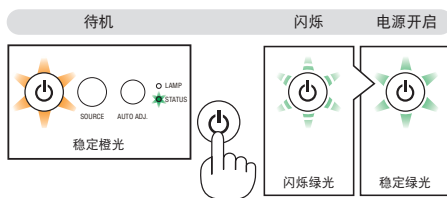
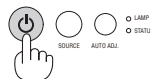
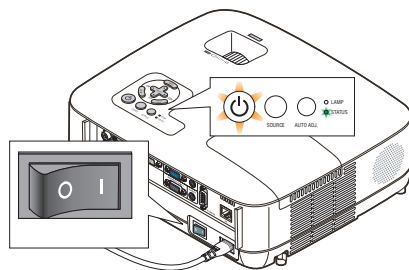

(→ 请参阅第 75 页)

### 3. 投射影像 (基本操作)

#### 开机画面之说明 (菜单语言选择画面)

在您首次启动投影机时, 会出现开机画面。该画面可供您在 21 种菜单语言中选择其中的一种。

可按下列步骤选择菜单语言:

#### 1. 使用 SELECT ▲、▼、◀或▶ 键从 21 种语言当中选择一种作为菜单语言。

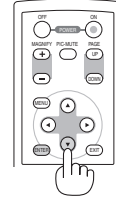
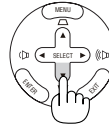

#### 2. 按 ENTER 键执行选择。

此项工作完成后, 您便可以进行菜单操作了。  
若需要, 您可稍后再去选择菜单语言。  
(→ 请参阅第 47 和 59 页上的 [语言])

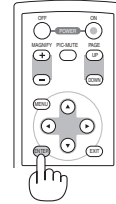
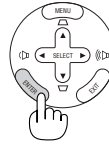

注: 在刚刚启动投影机的瞬间, 画面可能会出现闪动。此非故障, 静待 3 到 5 分钟, 直到灯泡亮度转为稳定。

注: 如在高温时或灯泡关闭后立即开启投影机, 风扇会转动而无影像显示, 需等待一段时间后投影机才会显示影像。

#### ⚠ 注意:

灯泡启动后 60 秒内或 POWER 指示灯闪烁绿色时, 切勿关闭投影机。这样做可能会缩短灯泡使用寿命。

当 [灯泡模式] 设置在 [ECO 环保省电] 时, LAMP (灯泡) 指示灯亮绿色。

若有下述任何情况发生, 投影机则无法启动。

- 投影机内部温度过高时, 投影机将检测出异常高温。此种情况下为了保护内部系统, 投影机不能启动。遇此情况, 须等待投影机内部组件温度降下来。
- 当灯泡到达使用寿命极限时, 投影机不能启动。遇此情形, 请更换灯泡。
- 灯泡不亮, 或者 STATUS (状态) 指示灯以 6 次为周期忽闪忽灭, 请等一分钟然后再启动电源。

注: 关闭主电源开关后再重新打开

关闭主电源开关和再次打开主电源开关之间最少要隔 1 秒。

当使用配备有开关和断路器的电源板时, 也同样可以应用。

否则, 可能导致没有提供电源到投影机。(无待机 LED)

若发生这种情况, 请断开电源线并将其再次插上。打开主电源开关。



## ② 选择信号源

### 选择电脑或视频信号源

注: 打开连接到投影机上的电脑或视频信号源设备。

#### 从信号源清单选择

按并迅速松开投影机机箱上的 SOURCE 键显示信号源清单。每按一次 SOURCE 键, 输入信号源将发生如下改变: “电脑 1”、“电脑 2 (数字/模拟)”、“视频”、“S-视频”, 要显示所选择的信号源, 等待 1 秒钟。

#### 自动侦测信号

按住 SOURCE 键至少两秒以上, 投影机将搜索下一个输入信号源。每次按住 SOURCE 键至少两秒以上, 输入信号源将发生如下改变:

电脑 1 → 电脑 2 (数字) → 电脑 2 (模拟) → 视频 → S-视频 → 电脑 1 → …

提示: 如果无可输入信号, 输入就会跳读过去。

#### 使用遥控器

按下 VIDEO, S-VIDEO 或者 COMPUTER 1/2 键当中任何一个。

提示: 遥控器上的 COMPUTER 2 键在 [电脑 2 (数字)] 和 [电脑 2 (模拟)] 之间控制电脑 2 信号源。

#### 选择工厂设置信号源

您可设置一个信号源作为工厂设置信号源, 这样每次开启投影机就会显示工厂设置信号源。

##### 1. 按 MENU 键。

显示菜单。

##### 2. 按两次 SELECT ► 键选择 [设置] 并按 SELECT ▼ 键或 ENTER 键选择 [通用]。

##### 3. 按三次 SELECT ► 键选择 [可选项 (2)]。

##### 4. 按六次 SELECT ▼ 键选择 [工厂设置信号源选择] 并按 ENTER 键。

显示 [工厂设置信号源选择] 画面。

(→ 请参阅第 66 页)

##### 5. 选择一个信号源作为工厂设置信号源并按 ENTER 键。

##### 6. 按几次 EXIT 键关闭菜单。

##### 7. 重启投影机。

将显示您在第 5 步选择的信号源。

提示: 投影机处于待机时, 从连接了 COMPUTER 1 IN 输入的电脑上应用一个电脑信号, 会使投影机的电源打开, 并同时投射电脑的身影。  
([自动通电 (COMP1)] → 请参阅第 66 页)

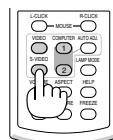
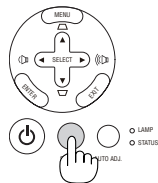

### 3. 投射影像 (基本操作)

#### ③ 调整图片尺寸和位置

使用可调节性俯仰脚、变焦调节杆或聚焦环调整图片尺寸和位置。

为了清晰起见，本章省略了制图和导线。

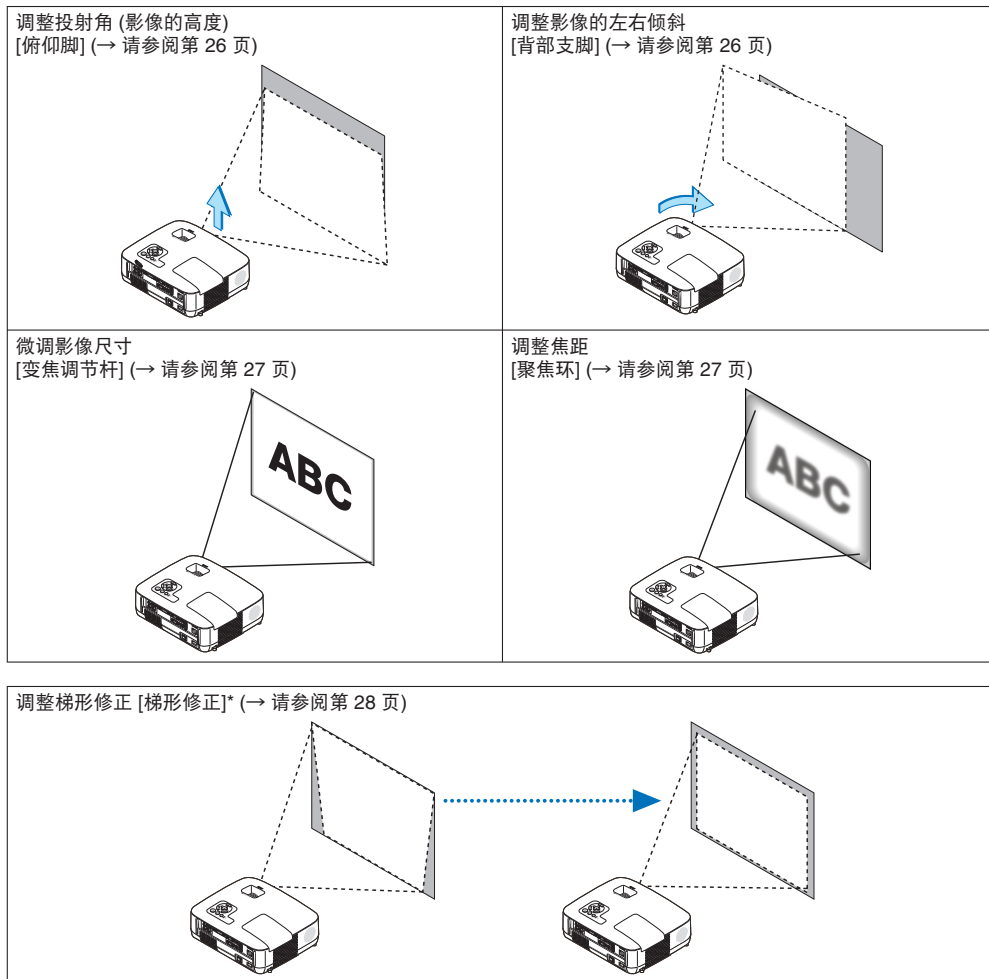

\* 梯形修正也可以自动执行。(→ 请参阅第 30 页)

#### 调整俯仰脚

##### 1. 抬起投影机的前端。



##### 注意:

调整俯仰脚的过程中切勿触摸排气口, 因为投影机启动和关闭后冷却期间可能很热。

##### 2. 向上推并抓住位于投影机前方的可调节性俯仰脚调节杆, 便可使可调节性俯仰脚伸出。

##### 3. 将投影机的前端慢慢放低直到所需高度。

##### 4. 然后将可调节性俯仰脚调节杆松开便可固定可调节性俯仰脚的位置。

背部支脚高度可调整范围是 45 毫米。

投影机前端的高低调整角度大约为 10 度 (最大)。

旋转背部支脚到理想高度使影像与投影机垂直, 使投影机位于水平面上。



##### 注意:

- 切勿将俯仰脚用于规定外的使用目的。  
用俯仰脚提拿投影机或挂在墙上或天花板上可能损坏投影机。

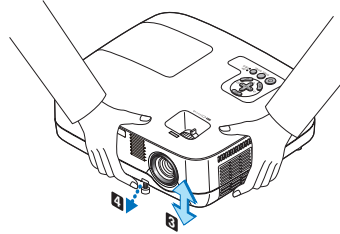
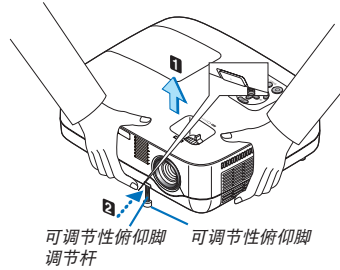

#### 调整影像的左右倾斜[背部支脚]

##### 1. 从背部支脚上拆下隔片 (黑色橡胶)。

保留隔片以便将来使用。

##### 2. 转动背部支脚。

背部支脚可以延长到 10 毫米。转动背部支脚, 使投影机水平放置。

##### 注:

- 请勿使背部支脚高度超过限制 (10 毫米)。否则将导致背部支脚从投影机底部脱落。
- 投影机使用完毕后, 再将隔片安装到背部支脚。

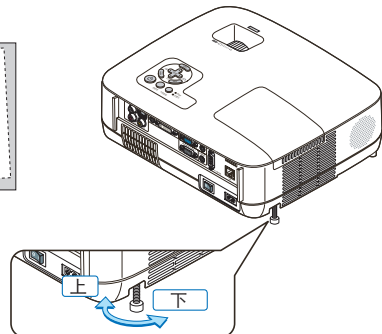
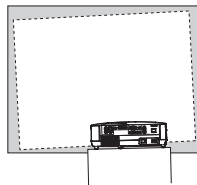
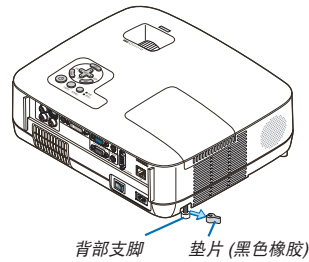

### 3. 投射影像 (基本操作)

#### 变焦

使用变焦调节杆微调屏幕影像的尺寸。

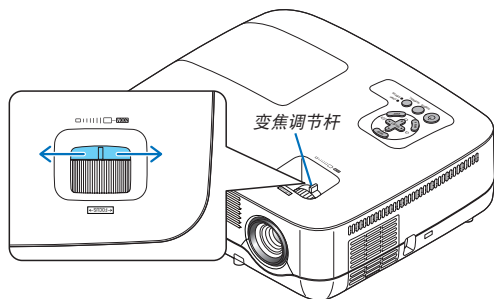

#### 聚焦

利用聚焦环进行调整以获得最佳的聚焦效果。

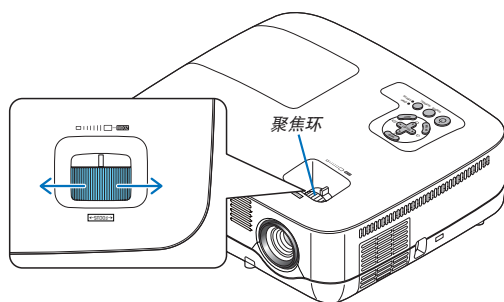

## ④ 修正梯形失真

### 修正梯形失真

若屏幕垂直倾斜，梯形失真会变大。继续进行如下步骤来修正梯形失真。



注：

- 梯形失真修正会导致影像有点模糊，这是因为失真修正通过电子操作完成的。
- 依据信号或其显示宽高比的选择，梯形失真修正范围可能会缩小。

### 用机箱上的键进行调节

#### 1. 按下 **SELECT ▲** 或 **▼** 键，无菜单显示。

将显示梯形修正条。

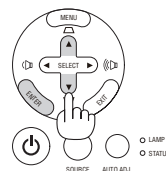
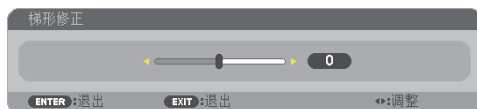

#### 2. 使用 **SELECT ▲** 或 **▼** 键修正梯形失真。

一段时间后，梯形修正条将关闭。

#### 3. 按 **ENTER** 键。

梯形修正条将关闭。

注：菜单显示时，不能进行上述操作。菜单显示时，按 **MENU** 键来关闭菜单并启动梯形失真修正。从菜单中，选择 [设置] → [通用] → [梯形修正]。可用 [梯形修正保存] 保存改变。(→ 请参阅第 30, 57 页)

### 3. 投射影像 (基本操作)

用遥控器进行调整

1. 按下 **MENU** 键。

将显示菜单。

2. 按下 **SELECT** ▶ 键选择 [设置] 并按下 **ENTER** 键。



将显示 [通用] 画面。

3. 按下 **SELECT** ▼ 键选择 [梯形修正]。



4. 按下 **SELECT** ◀ 或 ▶ 键。

调整影像使之成矩形。

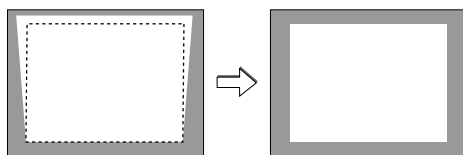

5. 按下 **MENU** 键。

将显示菜单。

*注：梯形失真修正会导致影像有点模糊，这是因为失真修正通过电子操作完成的。*

*提示：可用 [梯形修正保存] 保存改变。(→ 请参阅第 30, 57 页)*

### 3. 投射影像 (基本操作)

#### 用自动修正梯形失真功能调整

自动修正梯形失真功能将修正屏幕上投射影像的垂直失真。无需特殊操作。只要将投影机放在水平面上。

*提示：即使 [自动梯形修正] 的菜单设置处于开启状态也可以手动调整 [梯形修正]。*

开启 [自动梯形修正]，继续进行如下步骤。

**1. 按下 MENU 键。**

将显示菜单。

**2. 按下 SELECT ► 键选择 [设置] 并按下 ENTER 键。**

将打亮 [通用] 标签。

**3. 按下 SELECT ▼ 键。**

将打亮 [自动梯形修正]。



**4. 按 ENTER 键显示 [自动梯形修正] 画面。**

**5. 按下 SELECT ▲ 或 ▼ 键选择 [开] 或按 ENTER 键。**

**6. 按下 MENU 键。**

将关闭菜单。

*注：*

- 可修正偏移角度在 +/-30 度之间的垂直失真。  
梯形修正的范围不是投影机的最大倾斜角。
- 自动修正梯形失真在投射角改变后两秒内生效。
- 没有左右 (水平) 的梯形失真。  
摆放投影机时镜头平面应与屏幕平行。  
可调整投影机的背部支脚到投影机的水平度。

*注：*

- 自动和手动修正梯形失真的调整角度可能低于 30 度，这取决于信号和/或显示宽高比。
- 自动修正梯形失真功能会导致影像有点模糊，这是因为修正失真通过电子操作完成的。

*提示：如果出现下列情况，不能正确进行投影机的自动梯形修正。*

- 屏幕倾斜
- 室内温度过高或过低
- 最大化或最小化光学变焦

### 3. 投射影像 (基本操作)

#### ⑤ 自动改善电脑信号

使用自动调整功能调整影像

自动改善电脑信号。

按 AUTO ADJ. 键, 即可自动改善电脑信号。

若第一次连接到电脑这种调整可能是必需的。

[劣质图像]

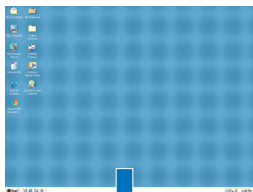

[正常图像]

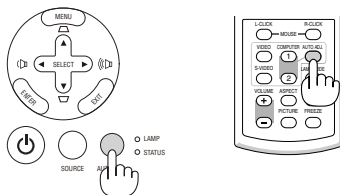
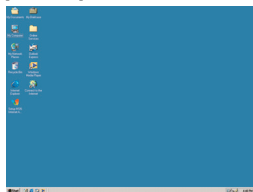

注:

某些信号的自动调整可能需要时间或显示不良。

• 对于组合、视频和 DVI 数字信号自动调整功能无效。

• 若自动调整操作不能改善电脑信号质量, 请尝试手动调整 [水平], [垂直], [时钟] 和 [相位]。(→ 请参阅第 52, 53 页)

#### ⑥ 调高或调低音量



扬声器发出的声音水平可以被调整。



提示: 无菜单出现时, 投影机机箱上的 SELECT ◀ 和 ▶ 键作为声音控制使用。

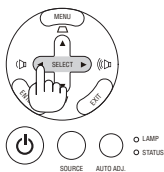





## 7 关闭投影机

怎样关闭投影机：

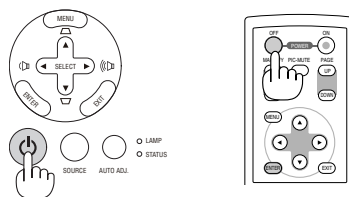
1. 首先按投影机机箱上的  (电源) 键或遥控器上的 **POWER OFF** 键。[关机/确定?] 信息出现。



2. 第二步是按 **ENTER** 键，或再次按  (电源) 键或 **POWER OFF** 键。

电源指示灯亮橙色。在投影机关闭后，冷却风扇继续运转约 30 秒 (冷却期)。

在投影机启动后并开始出现影像时，请勿立即关闭，如需关闭投影机须待 60 秒。

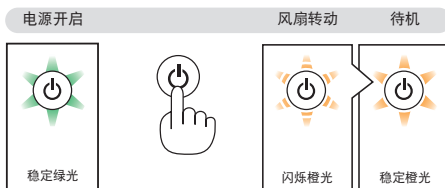

3. 最后关闭主电源开关。电源指示灯熄灭。

注：调整或设置变更及关闭菜单 10 秒内请勿关闭投影机。这样做可能会丢失调整和设置的数据。

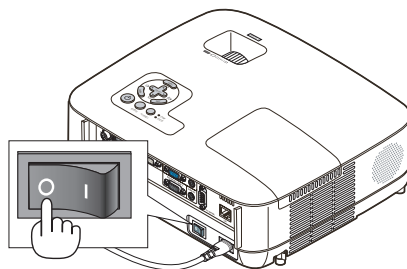

### 注意：

操作过程中拿起投影机需小心，因为投影机的各个部位在操作过程中会变热。

### 注意：

启动灯亮 60 秒内或 POWER 指示灯闪烁绿色时切勿关闭投影机。这样做可能导致缩短灯泡使用寿命。

### 3. 投射影像 (基本操作)

#### ⑧ 使用完毕后

准备：确保投影机处于关闭状态。

1. 拔下电源线。
2. 拔下其它任何连接线。
3. 如果使用了可调节性俯仰脚，请收回。
4. 将镜头盖盖好。
5. 将投影机以及其它附件放在随机附带的软包里面。  
投影机放入软包并让镜头朝上指向下图所示方向。以免损坏镜头。

镜头朝上放入投影机

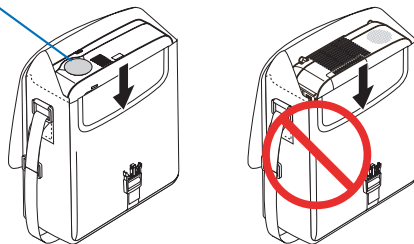

注：投影机放入软包时，收回俯仰脚和背部支脚。否则可能对投影机造成损坏。

**⚠ 注意：**

投影机刚刚使用完毕就放入软包时需小心。投影机机箱是热的。

## 4. 便利的功能

### ① 取消影像和声音

按 PIC-MUTE 键可暂时关闭影像和声音，再按一次，即可恢复影像和声音。

注:

- 即使关闭了影像，菜单仍然会显示在屏幕上。
- 可关闭从 AUDIO OUT 插孔 (立体声微型) 来的声音。

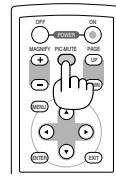

### ② 冻结图片

按 FREEZE 键可令图片静止，再按一次，图片可恢复动态。

注：影像冻结，但源视频仍然在播放。

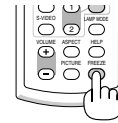

### ③ 放大图片

您最多可将图片放大四倍。

注：依据信号，最大放大倍率可能低于四倍。

方法如下：

#### 1. 按 MAGNIFY (+) 键以放大图片。

使用 SELECT ▲, ▼, ◀ 或 ▶ 键可移动放大的图片。

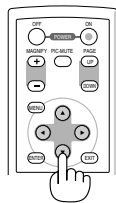
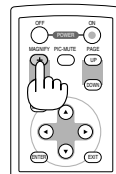
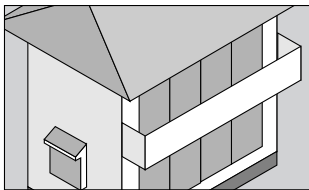
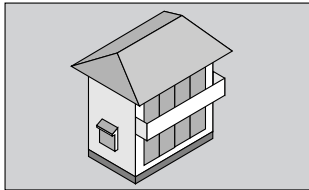

## 4. 便利的功能

### 2. 按 SELECT ▲▼◀▶ 键。

被放大影像的区域将被移动。

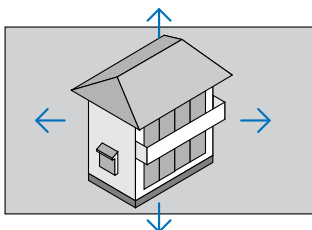

### 3. 按 MAGNIFY (-) 键。

每按一次 MAGNIFY (-) 键，影像就被缩小一次。

注：

- 影像将被放大或缩小到屏幕中央。
- 显示菜单，将取消当前的放大倍率。

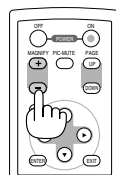

## ④ 改变灯泡模式

此功能使您可选择灯泡的两种亮度模式：

正常和 ECO 环保省电模式。使用 ECO 环保省电模式可延长灯泡的使用寿命。

灯泡模式	说明	LAMP 指示灯状态
正常	此为默认设置 (100% 亮度)。	关 <input type="radio"/> LAMP <input type="radio"/> STATUS
ECO 环保省电	选择该模式可延长灯泡的使用寿命 (约 80% 亮度)。	稳定绿光 <input checked="" type="radio"/> LAMP <input type="radio"/> STATUS

切换到 [ECO 环保省电] 模式可通过以下步骤：

1. 按下遥控器上的 LAMP MODE 键显示 [灯泡模式] 画面。
2. 使用 SELECT ▲ 或 ▼ 键选择 [ECO 环保省电] 模式。
3. 按 ENTER 键。

若要从 [ECO 环保省电] 转到 [正常]，则返回第 2 步并选择 [正常]。重复第 3 步。

注：

- 通过菜单可改变灯泡模式。  
选择 [设置] → [通用] → [灯泡模式]。
- 可在 [使用时间] 勾选灯泡剩余寿命和灯泡已使用小时。选择 [信息] → [使用时间]。
- 投影机在灯泡亮起后总会保持 [正常] 一分钟，同时电源指示灯闪烁绿色。即使改变 [灯泡模式] 时，灯泡状态也不会受影响。
- 在 3 分钟内投影机显示蓝屏，黑屏或者标志屏后，[灯泡模式] 将自动转换为 [ECO 环保省电] 模式。一旦信号接受，投影机返回 [正常] 模式。
- 若投影机在 [正常] 模式下过热，这种情况下，[灯泡模式] 自动切换到 [ECO 环保省电] 模式以保护投影机。投影机在 [ECO 环保省电] 模式下时，图片亮度减弱。投影机回到正常温度时，[灯泡模式] 恢复到 [正常] 模式。  
温度计符号  显示因为内部温度太高，灯泡模式被自动设置成 [ECO 环保省电] 模式。

## ⑤ 防止有人未经允许使用投影机 [安全]

可以使用菜单为您的投影机设置一个密码,以防止有人未经允许使用投影机。设置密码后,打开投影机时会出现密码输入画面。不正确输入密码,投影机便不会投射影像。

- 使用菜单中的 [重置] 不能取消 [安全] 设置。

启动安全功能:

1. 按下 MENU 键。

显示菜单。

2. 按两次 SELECT ► 键选择 [设置] 并按下 SELECT ▼ 键或 ENTER 键选择 [通用]。

3. 按 SELECT ► 键选择 [安装]。

4. 按三次 SELECT ▼ 键选择 [安全] 并按下 ENTER 键。



将显示关/开菜单。

5. 按 SELECT ▼ 键选择 [开] 并按下 ENTER 键。



[安全密码] 画面会出现。

6. 输入时使用四个 SELECT ▲▼◀▶ 键的组合,然后按下 ENTER 键。

注:密码长度必须是四至十位数字。



[确认密码] 画面会出现。

## 4. 便利的功能

7. 使用 **SELECT** ▲▼◀▶ 键的组合输入相同密码，并按下 **ENTER** 键。



确认画面会出现。

8. 选择 **[是]** 并按 **ENTER** 键。

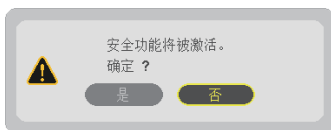

安全功能已被激活。

**[安全] 功能激活时打开投影机：**

当安全功能激活时且投影机处于开启状态，投影机将显示蓝色背景。  
此时若要投射影像，则需按下 **MENU** 键显示密码输入画面。



输入正确的密码并按下 **ENTER** 键。投影机将显示出影像。



注：安全功能关闭模式将一直维持到主电源关闭或拔下电源线。

关闭安全功能:

**1. 按下 MENU 键。**

显示菜单。

**2. 选择 [设置] → [安装] → [安全], 然后按下 ENTER 键。**



将显示关/开菜单。

**3. 选择 [关] 并按下 ENTER 键。**



密码确认画面会出现。



**4. 输入密码并按下 ENTER 键。**

输入正确的密码后, 安全功能关闭。

注: 如果您忘记了密码, 可询问经销商。经销商通过交换请求码后会为您提供密码。您的请求码会在密码确认画面上出现。此例当中的请求码为“NB52-YGK8-2VD6-K585-JNE6-EYA8”。

#### 4. 便利的功能

### ⑥ 使用可选的遥控鼠标接收器 (NP01MR)

可选的遥控鼠标接收器可使您能够利用遥控器执行电脑鼠标功能。这给操作电脑输送图像带来极大的方便。

#### 将遥控鼠标接收器和电脑连接

如果您想使用遥控鼠标功能, 可将遥控鼠标接收器和电脑相连接。  
遥控鼠标接收器可以和电脑的 USB 端口槽 (A 型) 直接相连接。

注: 这取决于您的电脑接口种类或所安装的操作系统, 您可能需要重新启动您的电脑或更改电脑上的设置。

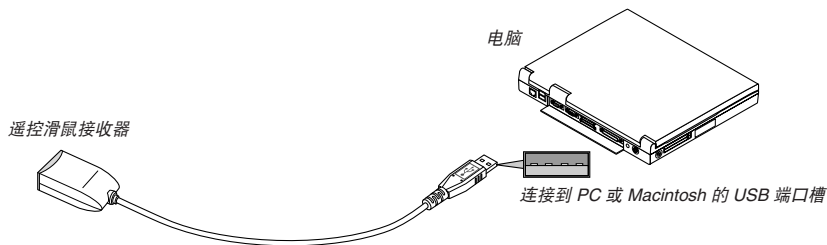

#### 通过遥控鼠标接收器操作电脑

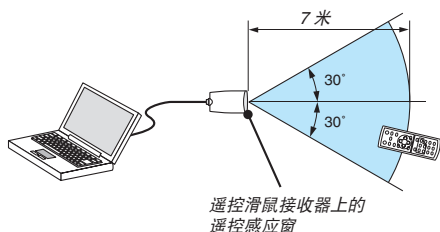

#### 使用 USB 终端连接

对于 PC, 遥控鼠标功能仅适用于 Windows 98/Me/XP\*, Windows 2000, Windows Vista, 或者 Mac OS X 10.0.0 或更新的操作系统。

\* 注: 在 Windows XP 系统 SP1 或更老的版本中, 如果鼠标指针不能正确移动, 按下面方法操作:  
在鼠标属性对话框 [指示器选项图标] 中, 将鼠标速度滑条下面的加强指示器指示精确度的复选框取消。

注: 在拔下鼠标接收器后, 至少要等待 5 秒钟以上才可重新连接, 反之亦然。如果频繁地反复拔除或连接, 电脑可能无法识别鼠标接收器。



### 使用遥控器控制您电脑的鼠标

您可以使用遥控器来控制电脑的鼠标。

- PAGE UP/DOWN (上一页/下一页) 键: 滚动窗口视区或移动幻灯片前后页。
- SELECT▲▼◀▶ 键: 移动电脑上的鼠标指针。
- MOUSE L-CLICK (鼠标左击) 键: 相当于鼠标的左键。
- MOUSE R-CLICK (鼠标右击) 键: 相当于鼠标的右键。

注:

- 当显示菜单画面使用 SELECT ▲▼◀或▶键操作电脑, 菜单和鼠标箭头都会受影响。关闭菜单再执行鼠标操作。
- PAGE UP 和 DOWN 键不能用于 Macintosh 电脑的幻灯片。

### 关于拖曳模式

按住 MOUSE L-CLICK 或 R-CLICK 键 2 到 3 秒钟然后松开, 就设置了拖曳模式, 之后只要简单地按下 SELECT ▲▼◀▶ 键就可以进行拖曳操作了。按 MOUSE L-CLICK (或 R-CLICK) 键放下该项目。取消请按 MOUSE R-CLICK (或 L-CLICK) 键。

提示: 在 Windows 的 [鼠标属性] 对话框中可以改变指针速度, 详情请参阅您电脑的用户文档或在线帮助。

## 4. 便利的功能

### ⑦ 使用 HTTP 浏览器进行网络设置

#### 概述

将本投影机连接至网络，可进行邮件提醒设置（→ 请参阅第 43 页），并且通过网络可以用电脑来控制投影机。如果想要通过网页浏览器控制投影机，您电脑上必须安装一个专用应用程序。

通过使用 HTTP 服务器功能，投影机的 IP 地址和子网屏蔽可以在网页浏览器的网络设置画面中设置。

请使用“Microsoft Internet Explorer 6.0”或更高版本的网页浏览器。（该装置使用“JavaScript”和“Cookies”，浏览器的设置应接受这些功能。根据浏览器版本的不同设置方法也有所不同。请参考软件提供的帮助文件和其它文件。）通过连接至投影机的网络打开电脑的网页浏览器，并输入下列 URL 地址栏，可获得 HTTP 服务器功能。

- 网络设置  
http://<the projector's IP address>/index.html
- 邮件提醒设置  
http://<the projector's IP address>/lanconfig.html

#### 提示：

- 工厂默认的 IP 地址为“192.168.0.10”。
- 专用应用程序可以从我公司网站进行下载。

#### 注：

- 如果在网页浏览器内没有出现投影机网络设置画面，请按 Ctrl+F5 键刷新您的网页浏览器（或者清除缓冲）。
- 根据网络的设置，显示或键的反应速度可能降低或者操作不被接受。如果发生这种情况，请咨询网络管理员。如果很快地重复按键，投影机可能没有反应。如果发生这种情况，请等候片刻再重复。如果还是没有反应，则关闭投影机再重新开启。

#### 使用前的准备

进行浏览器操作之前，请使用市贩的 LAN 导线连接投影机。（→ 请参阅第 20 页）

根据代理服务器的类型和设置方法，使用代理服务器的浏览器操作可能无法进行。尽管代理服务器的类型是一个因素，但是根据缓冲的有效性也有可能已经设置的项目不能显示，并且从浏览器设置的内容不能反映在操作中。建议若非必要则不使用代理服务器。

#### 通过浏览器的操作如何处理地址

当投影机通过浏览器操作时，关于输入的地址或输入 URL 栏的实际地址，如果主机名称和投影机被网络管理员注册到域名服务器的 IP 地址相符，或者主机名称与投影机在所使用电脑的“HOSTS”文件中设置的 IP 地址相符主机名称可用。

- 范例 1：当投影机的主机名称设为“pj.nec.co.jp”，可通过在 URL 地址或输入栏指定  
http://pj.nec.co.jp/index.html  
而获得网络设置功能。
- 范例 2：当投影机的 IP 地址为“192.168.73.1”，可通过在 URL 地址或输入栏指定  
http://192.168.73.1/index.html  
而获得邮件提醒设置功能。

## 网络设置

http://<the projector's IP address> /index.html

### PROJECTOR NETWORK SETTINGS

ITEM	CURRENT VALUE	NEW VALUE			
<b>PHYSICAL ADDRESS</b>					
MAC ADDRESS	00-10-13-F8-A1-3F	CANNOT BE MODIFIED			
<b>IP NETWORK</b>					
DHCP	DISABLE	<input type="radio"/> ENABLE <input checked="" type="radio"/> DISABLE			
IP ADDRESS	192.168.0.10	192	168	0	10
SUBNET MASK	255.255.255.0	255	255	255	0
DEFAULT GATEWAY	192.168.0.1	192	168	0	1
DNS(PRIMARY)	0.0.0.0	0	0	0	0
DNS(SECONDARY)	0.0.0.0	0	0	0	0

FIRMWARE VERSION : 1.00 / MODEL : NP600\_Series

Copyright (C) NEC Display Solutions, Ltd. 2008. All rights reserved.

DHCP (DHCP) ..... 复选框内打勾可从 DHCP 服务器自动分配投影机的 IP 地址。清除复选框的勾选可注册从网络管理员获得的 IP 地址或子网屏蔽号码。

注:

更改网络设置需要投影机的 IP 地址。

IP 地址不会显示在投影机的菜单上。

在 [DHCP] 中选择了 [ENABLE] 时, 请向网络管理员询问 IP 地址。

IP ADDRESS (IP 地址) ..... 在 [DHCP] 中选择了 [DISABLE] 时, 设置与投影机相连的网络的 IP 地址。

SUBNET MASK (子网屏蔽) ..... 在 [DHCP] 中选择了 [DISABLE] 时, 设置与投影机相连的网络的子网屏蔽号码。

DEFAULT GATEWAY (默认网关) ..... 在 [DHCP] 中选择了 [DISABLE] 时, 设置与投影机相连的网络的默认网关。

DNS (PRIMARY) (DNS (首选)) ..... 设置与投影机相连的 network 的首选 DNS。

DNS (SECONDARY) (DNS (备用)) ..... 设置与投影机相连的 network 的备用 DNS。

UPDATE (更新) ..... 反映您的设置。

注: 点击 [UPDATE] 后关闭浏览器。投影机将自动更新设置。

提示: 从投影机菜单中选择 [重置] 中的 [网络设置], 下列项目将返回到工厂默认设置。

[DHCP]: DISABLE

[IP ADDRESS]: 192.168.0.10

[SUBNET MASK]: 255.255.255.0

[DEFAULT GATEWAY]: 192.168.01

\* [DNS (PRIMARY)] 和 [DNS (SECONDARY)] 保持不变。

## 4. 便利的功能

### 邮件提醒设置

[http:// <the projector's IP address>/lanconfig.html](http://<the projector's IP address>/lanconfig.html)

PROJECTOR NETWORK SETTINGS

ITEM	VALUE
DOMAIN	
HOST NAME	<input type="text"/>
DOMAIN NAME	<input type="text"/>
MAIL	
ALERT MAIL	<input type="radio"/> ENABLE <input checked="" type="radio"/> DISABLE
SENDER'S ADDRESS	<input type="text"/>
SMTP SERVER NAME	<input type="text"/>
RECIPIENT'S ADDRESS 1	<input type="text"/>
RECIPIENT'S ADDRESS 2	<input type="text"/>
RECIPIENT'S ADDRESS 3	<input type="text"/>

TEST MAIL

<input type="button" value="EXECUTE"/>	STATUS
--	--------

Copyright (C) NEC Display Solutions, Ltd. 2008. All rights reserved.

使用有线局域网时，该选项用电子邮件通知您的电脑一条错误消息。当投影机灯泡到达使用寿命极限或投影机内部发生错误时，将发出错误消息的通知。

- HOST NAME (主机名) .....输入一个与投影机相连的网络的主机名。最多可用 60 位字母数字的字符。
- DOMAIN NAME (域名).....输入与投影机相连的网络的域名。最多可用 60 位字母数字的字符。
- ALERT MAIL (邮件提醒) .....勾选 [ENABLE] 将会启动邮件提醒功能。  
勾选 [DISABLE] 将会关闭邮件提醒功能。
- SENDER'S ADDRESS (发送者地址).....输入发送者地址。最多可用 60 位字母数字和符号的字符。
- SMTP SERVER NAME (SMTP 服务器名称) .....输入将要连接到投影机的 SMTP 服务器名称。最多可用 60 位字母数字的字符。
- RECIPIENT'S ADDRESS 1 to 3 (接收者地址 1 到 3).....输入接收者的地址。最多可用 60 位字母数字和符号的字符。
- APPLY (应用).....点击此键将会反映上述设置。
- EXECUTE (执行).....点击此键发送测试邮件，从而检查您的设置是否正确。
- STATUS (状态).....将显示测试邮件的回复。

#### 注:

- 如果您执行了一次测试，您可能收不到提醒邮件。如果发生这种情况，请检查网络设置是否正确。
- 如果在测试中输入的地址不正确，您可能收不到邮件提醒。如果发生这种情况，请检查接收者地址的设置是否正确。

提示：即使在菜单中进行了 [重置]，邮件提醒设置也不会受到影响。

## ⑧ 使用 VGA 信号线操作投影机 (虚拟遥控)

### 概述

投影机支持 DDC/CI (显示数据通道命令界面), 即显示器/投影机与电脑进行双向通信的标准界面。专为本投影机设计的可选实用软件“Virtual Remote Tool”(虚拟遥控工具) 需要使用 DDC/CI。

请查阅我们的网站。

<http://www.nec-pj.com>

---

*注: 要使用虚拟遥控工具, 请用随机附带的 VGA 信号线连接 COMPUTER 1 IN 连接器和电脑上的显示器输出连接器。若使用切换开关、扫描转换器或随机附带 VGA 信号线以外的其他信号线, 可能会造成信号通信故障。*

---

## 5. 使用屏幕菜单

### ① 使用菜单

注：在投射隔行扫描制式的动态视频影像时，屏幕菜单可能出现显示异常。

1. 按遥控器或投影机机箱上的 **MENU** 键显示菜单。



注：底部灰色栏中的命令如 **ENTER**、**EXIT**、**▲▼**、**◀▶** 表示操作的可用键。

2. 按遥控器或投影机机箱上的 **SELECT** **◀▶** 键显示子菜单。
3. 按遥控器或投影机机箱上的 **ENTER** 键打亮最上面一项或第一个页标。
4. 用遥控器或投影机机箱上的 **SELECT** **▲▼** 键选择想调整或设置的项目。  
可以使用遥控器或投影机机箱上的 **SELECT** **◀▶** 键选择需要的页标。
5. 按遥控器或投影机机箱上的 **ENTER** 键显示子菜单窗口。
6. 用遥控器或投影机机箱上的 **SELECT** **▲▼◀▶** 键调整级别或开启或关闭所选择项目。  
更改将一直存储到再次更改前。
7. 重复第 2-6 步调整其它项，或按遥控器或投影机机箱上的 **EXIT** 键退出菜单显示。

注：显示菜单或消息时，根据信号或设置的问题可能有几行信息会丢失。

8. 按下 **MENU** 键关闭菜单。  
要返回前一菜单，按下 **EXIT** 键。

## ② 菜单元素

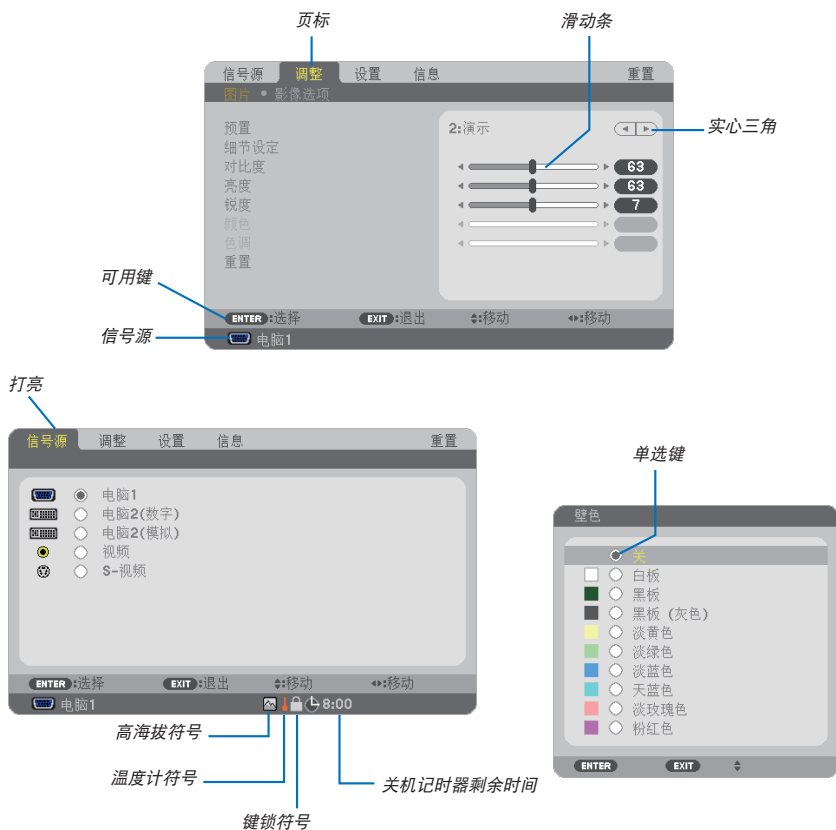

菜单窗口或对话框主要包括以下元素:

- 打亮..... 显示所选择的菜单或项目。
- 实心三角..... 显示尚有可选项目。被打亮的三角表示该项目正在使用中。
- 页标..... 显示对话框中的一组功能，选择任何一个页标就会将该页的内容提到最前。
- 单选键..... 使用此圆形键可在对话框中选择项目。
- 信号源..... 显示所选择的信号源。
- 关机记时器剩余时间..... 当预置 [关机记时器] 时，显示剩余倒数时间。
- 滑动条..... 显示设置或调整方向。
- 键锁符号..... 显示 [控制面板锁定] 功能已激活。
- 温度计符号..... 显示因为内部温度太高，灯泡模式被强制设置成 [ECO 环保省电] 模式。
- 高海拔符号..... 显示 [风扇模式] 被设置成 [高海拔] 模式。

## 5. 使用屏幕菜单

### ③ 菜单项目清单

由于输入信号源的不同，有些菜单项目将不能使用。

菜单项目		默认	可选项	
信号源	电脑 1	*		
	电脑 2 (数字)	*		
	电脑 2 (模拟)	*		
	视频	*		
	S-视频	*		
调整	图片	预置	1-6	
		通用	*	
		参考	*	高亮度, 演示, 视频, 电影, 图形, sRGB 标准色彩
		GAMMA 校正	*	动态, 自然, 黑暗部分细节
		色温	*	5000, 6500, 7800, 8500, 9300, 10500
		白平衡	0	
		对比度 红	0	
		对比度 绿	0	
		对比度 蓝	0	
		亮度 红	0	
		亮度 绿	0	
		亮度 蓝	0	
		对比度		
		亮度		
	锐度			
	颜色			
	色调			
	重置			
	影像选项	时钟	*	
		相位	*	
		水平	*	
		垂直	*	
		过扫描	*	0 [%], 5 [%], 10 [%]
		显示宽高比	*	NP600+/NP500+/NP500C/NP400+/NP400C: 自动, 4:3, 16:9, 15:9, 16:10, 横向放大, 自然
		位置	*	NP500W+: 自动, 4:3, 16:9, 15:9, 16:10, 字符框, 自然 (NP500W+ 上没有此菜单项目)
		视频过滤	*	关, 减弱, 增强
		自动梯形修正	关	关, 开
梯形修正		0		
梯形修正保存		关	关, 开	
壁色		关	关, 白板, 黑板, 黑板 (灰色), 淡黄色, 淡绿色, 淡蓝色, 天蓝色, 淡玫瑰色, 粉红色	
灯泡模式		正常	正常, ECO环保省电	
隐蔽式字幕	关	关, 字幕 1, 字幕 2, 字幕 3, 字幕 4, 文字 1, 文字 2, 文字 3, 文字 4		
设置	通用	语言	ENGLISH	ENGLISH, DEUTSCH, FRANÇAIS, ITALIANO, ESPAÑOL, SVENSKA, 日本語, DANSK, PORTUGUÊS, ČEŠTINA, MAGYAR, POLSKI, NEDERLANDS, SUOMI, NORSK, TÜRKÇE, РУССКИЙ, عربي, ΕΛΛΗΝΙΚΑ, 中文, 한국어
		颜色选择	颜色	颜色, 单色
		显示时间	自动 45 秒	手动, 自动 5 秒, 自动 15 秒, 自动 45 秒
		背景	蓝	蓝, 黑, 标志
		过滤网消息	500 [H]	关, 100 [H], 200 [H], 500 [H], 1000 [H]
	菜单	ID 显示	开	关, 开
		方位	桌面正投	桌面正投, 吊顶背投, 桌面背投, 吊顶正投
		控制面板锁定	关	关, 开
		安全	关	关, 开
		通讯速率	19200bps	4800bps, 9600bps, 19200bps
安装	控件 ID	控件 ID 编号	1	1- 254
		控件 ID	关	关, 开

\* 星号 (\*) 是指根据信号的不同默认设置会改变。



## 5. 使用屏幕菜单

设置	可选项 (1)	自动调整	正常	关, 正常, 精细	
		风扇模式	自动	自动, 高速, 高海拔	
		信号选择	电脑 1	RGB/组合	RGB/组合, RGB, 组合
			电脑 2 (模拟)	RGB/组合	RGB/组合, RGB, 组合
			视频	自动	自动, NTSC3.58, NTSC4.43, PAL, PAL-M, PAL-N, PAL60, SECAM
	可选项 (2)	S-视频	自动	自动, NTSC3.58, NTSC4.43, PAL, PAL-M, PAL-N, PAL60, SECAM	
		WXGA 模式	NP600+/NP500+/NP500C/NP400+/NP400C: 关 NP500W+: 开	关, 开	
		消除隔行扫描	开	关, 开	
		操作音	开	关, 开	
		关机计时器	关	关, 0:30, 1:00, 2:00, 4:00, 8:00, 12:00, 16:00	
	可选项 (2)	待机模式	正常	正常, 节电	
		自动通电 (AC)	关	关, 开	
		自动通电 (COMP1)	关	关, 开	
		自动断电	关	关, 0:05, 0:10, 0:20, 0:30	
		工厂设置信号源选择	上次输入	上次输入, 自动, 电脑 1, 电脑 2 (数字), 电脑 2 (模拟), 视频, S-视频	
信息	使用时间	灯泡剩余寿命			
		灯泡已使用小时			
		过滤网已使用小时			
	信号源	信号源索引			
		水平频率			
		垂直频率			
		信号类型			
		视频类型			
		同步类型			
	有线局域网	扫描类型			
		投影仪名称 MAC 地址			
	VERSION	PRODUCT			
		SERIAL NUMBER			
		FIRMWARE			
		DATA CONTROL ID (设置了 [控件 ID] 时)			
重置	现有信号				
	所有数据				
	网络设置				
	清除灯泡时间 清除过滤网时间				

## 5. 使用屏幕菜单

### ④ 菜单说明及功能 [信号源]



#### 电脑 1

选择连接到 COMPUTER 1 IN 输入连接器的电脑。

注：

- 当组合输入信号连接到 COMPUTER 1 IN 连接器时，请选择 [电脑 1]。
- 投影机将确定输入信号是 RGB 信号还是组合信号。

#### 电脑 2 (数字 & 模拟)

选择连接至 COMPUTER 2 IN (DVI-I) 连接器的电脑。

#### 视频

选择什么连接到视频输入录像机、DVD 视盘机或文本照相机。

#### S- 视频

选择什么连接到 S- 视频输入录像机或 DVD 视盘机。

注：用视频或 S- 视频快进或快绕重播时，瞬间时间内可能冻结一帧画面。

## ⑤ 菜单说明及功能 [调整]

### [图片]



### [预置]

该功能允许您选择投射影像的最佳设置。

您可以调节黄色、青色和品红的色调。

共有六种工厂预置可对不同类型的影像进行优化。您同样可以用 [细节设定] 对用户可调节的设置进行 GAMMA 或色彩定制。

您的设定可保存到 [预置 1] 至 [预置 6]。

高亮度 .....建议在灯光明亮的房间里使用。

演示 .....建议用于幻灯片文件演示。

视频 .....建议用于观看常规的电视节目。

电影 .....建议用于电影。

图形 .....建议用于图形。

sRGB 标准色彩 ....标准色彩值。

### [细节设定]



## 5. 使用屏幕菜单

### [通用]

#### 保存您定制的设置 [参考]

该功能可将您定制的设置保存于 [预置 1] 至 [预置 6]。  
首先, 从 [参考] 中选择一个基本预置模式, 然后设置 [GAMMA 校正] 和 [色温]。

- 高亮度 .....建议在灯光明亮的房间里使用。
- 演示 .....建议用于幻灯片文件演示。
- 视频 .....建议用于观看常规的电视节目。
- 电影 .....建议用于电影。
- 图形 .....建议用于图形。
- sRGB 标准色彩 ....标准色彩值。

#### 选择 Gamma 校正模式 [GAMMA 校正]

每种模式建议用于:

- 动态 .....创建高对比度图像。
- 自然 .....以自然色调重现图像。
- 黑暗部分细节 .....强调图像的黑暗区域的细节。

#### 调整色温 [色温]

您可用此可选项来改变所选颜色的色温。

*注: 若在 [参考] 中选择了 [演示] 或 [高亮度], 此功能无效。*

#### 调整白平衡 [白平衡]

该功能可以调整白平衡。每种颜色 (RGB) 的对比度用来调整画面的白色水平; 每种颜色 (RGB) 的亮度用来调整画面的黑色水平。

#### [对比度]

根据进入的信号来调整影像的亮度。

#### [亮度]

调整影像的亮度水平或黑暗度。

#### [锐度]

控制视频影像的精度。

#### [颜色]

增大或减小彩色饱和水平。

#### [色调]

从 +/- 绿色至 +/- 蓝色切换颜色。红色水平作为参考用。

输入信号	对比度	亮度	锐度	颜色	色调
电脑(RGB 数字)	是	是	是	否	否
电脑(RGB 模拟)	是	是	是	否	否
组合	是	是	是	是*	是*
视频、S- 视频	是	是	是	是	是

是= 可调节, 否= 不可调节, 是\* = 依据信号不同而定

**[重置]**

除了以下选项之外，[图片]的设置和调整将返回工厂设定值：  
预置编号和 [预置] 画面中的 [参考]。  
当前没有选择的 [预置] 画面中 [细节设定] 下的设置和调整不会被重置。

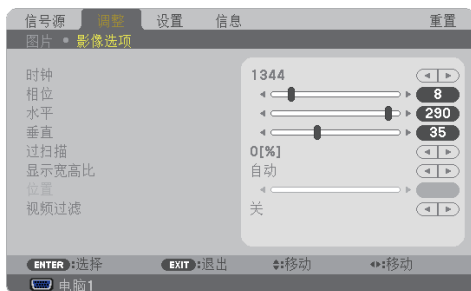
**[影像选项]****调整时钟和相位 [时钟/相位]**

可以手动调整时钟和相位。

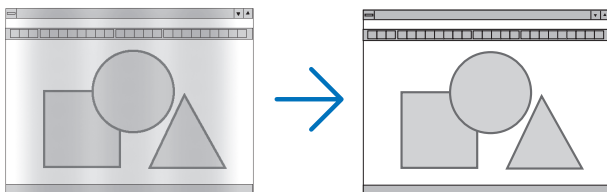

时钟.....使用此项功能可微调电脑影像或去除可能出现的垂直条纹。此功能可通过调整时钟频率来去除影像上的水平条纹。

当您首次连接电脑时可能需要进行此项调整。

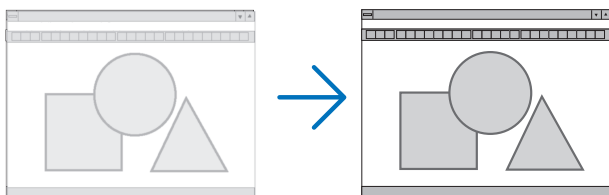

相位.....使用此项功能可调整时钟相位或减少视频噪音，视点干扰或串扰 (在部分影像出现晃动时此症状很明显)。

[相位] 仅在 [时钟] 调整完成后才可进行。

## 5. 使用屏幕菜单

### 调整水平/垂直位置 [水平/垂直]

水平和垂直调整影像的位置。

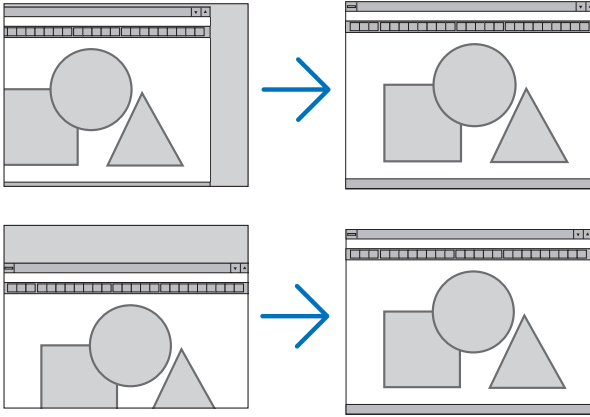

- 调整 [时钟] 和 [相位] 时，影像可能会失真。但是，这不是故障。
- [时钟]、[相位]、[水平] 和 [垂直] 的调整将被储存在现有信号的存储器内。下次投射同样分辨率、水平和垂直频率的信号时，其调整值将被自动导出并应用。  
要删除储存在存储器内的调整值，从菜单选择 [重置] → [现有信号] 或 [所有数据] 并重置调整值。

### 选择过扫描百分比 [过扫描]

为信号选择过扫描百分比 (0%、5% 和 10%)。

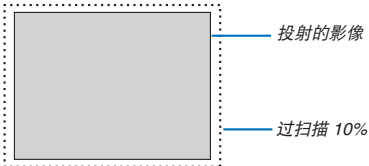

注：

- 当使用了视频和 S-视频信号时，无法选择 [0%]。
- 在 [显示宽高比] 中选择了 [自然] 时，[过扫描] 不可用。

### 选择显示宽高比 [显示宽高比]

术语“显示宽高比”指的是投射影像的宽高比。  
投影机自动确定输入的信号并以适当的显示宽高比显示。

- 此表说明大多数电脑支持的标准分辨率和显示宽高比。

分辨率	显示宽高比
VGA 640×480	4:3
SVGA 800×600	4:3
XGA 1024×768	4:3
WXGA 1280×768	15:9
WXGA 1280×800	16:10
WXGA+ 1440×900	16:10
SXGA 1280×1024	5:4
SXGA+ 1400×1050	4:3
UXGA 1600×1200	4:3

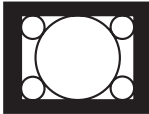
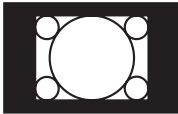
可选项	功能
自动	投影机将自动确定输入的信号并以适当的显示宽高比显示。(→ 请参阅下一页) 视信号而定, 投影机可能会错误确定显示宽高比。遇此情况, 请从下列显示宽高比中选择正确的显示宽高比。
4:3	影像以 4:3 的显示宽高比显示。
16:9	影像以 16:9 的显示宽高比显示。
15:9	影像以 15:9 的显示宽高比显示。
16:10	影像以 16:10 的显示宽高比显示。
横向放大(NP600+/NP500+/ NP500C/ NP400+/ NP400C)	影像左右向外延展。 显示的影像的左右边缘被裁切, 所以无法看到显示影像的全部。
字符框 (NP500W+)	字符框信号的影像在水平和垂直方向延展以适合画面。显示的影像的上下边缘被裁切, 所以无法看到显示影像的全部。
自然	<p>当输入的电脑信号的分辨率低于投影机的自然分辨率时, 投影机以其真实的分辨率显示当前影像。</p> <p><b>[示例 1]</b> 在 NP600+/NP500+/NP500C/NP400+/NP400C 上输入的信号以 800 x 600 的分辨率显示时:</p>  <p><b>[示例 2]</b> 在 NP500W+ 上输入的信号以 800 x 600 的分辨率显示时:</p>  <p><b>注:</b></p> <ul style="list-style-type: none"> <li>• 显示非电脑信号时, [自然] 不可用。</li> <li>• 显示比投影机自然分辨率更高分辨率的信号时, [自然] 不可用。</li> </ul>

## 5. 使用屏幕菜单

### 自动确定适当显示宽高比时的取样影像

#### NP600+/NP500+/ NP500C/NP400+/ NP400C

[电脑信号]

输入信号的显示宽高比	4:3	5:4	16:9	15:9	16:10
自动确定适当显示宽高比时的取样影像					

[视频信号]

输入信号的显示宽高比	4:3	字符框	挤压
自动确定适当显示宽高比时的取样影像			
		注: 想要正确显示被挤压的信号, 请选择 [16:9] 或 [横向放大]。	

#### NP500W+

[电脑信号]

输入信号的显示宽高比	4:3	5:4	16:9	15:9	16:10
自动确定适当显示宽高比时的取样影像					

[视频信号]

输入信号的显示宽高比	4:3	字符框	挤压
自动确定适当显示宽高比时的取样影像			
		注: 想要正确显示字符框信号, 请选择 [字符框]。	注: 想要正确显示被挤压的信号, 请选择 [16:9]。

提示:

- 选择了 [16:9], [15:9] 或 [16:10] 显示宽高比时, 可用 [位置] 垂直调整影像位置。(→ 请参阅下一页)
- 术语“字符框”指的是一个比 4:3 影像更具景观意象的影像。它是视频信号源的标准显示宽高比。字符框信号具有“1.85:1”(Vista 尺寸) 或“2.35:1”(用于电影胶片的影院范围尺寸) 的显示宽高比。
- 术语“挤压”指的是显示宽高比从 16:9 转换到 4:3 的压缩影像。



### 调整影像的垂直位置 [位置] (NP500W+上没有此菜单项目)

(仅当 [显示宽高比] 中选择了 [16:9], [15:9], 或 [16:10] 时)

[显示宽高比] 中选择了 [16:9], [15:9], 或 [16:10] 时, 显示影像的顶部和底部带有黑色边。您可以从黑色部分的顶部到底部调整垂直位置。

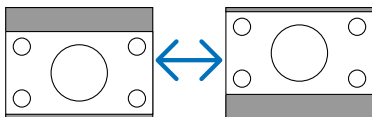

### 选择视频过滤水平 [视频过滤] (不适用于数字 RGB, 视频和 S-视频)

从三种减少干扰水平中选择一种: 关, 减弱或增强。

- 关 .....关闭低通过滤网。
- 减弱 .....不充分使用低通过滤网。
- 增强 .....充分使用低通过滤网。

注:

- 使用更高带宽时选择 [关] 可获得最佳影像。选择 [减弱] 使影像柔和, 选择 [增强] 使影像更柔和。

## 5. 使用屏幕菜单

### ⑥ 菜单说明及功能 [设置]

#### [通用]



#### 使用自动梯形修正功能 [自动梯形修正]

此功能可令投影机测试出倾斜度并自动修正垂直失真。  
欲启动自动梯形修正功能, 选择 [开]。欲手动调整梯形修正功能, 选择 [关]。

#### 手动修正垂直梯形失真 [梯形修正]

您可手动修正垂直失真。(→ 请参阅第 28 页)

提示: 该选项被打亮时, 按下 *ENTER* 键将显示调整用的滑动条。

#### 保存垂直梯形修正 [梯形修正保存]

选择此项可使您保存现有的梯形失真设置值。

- 关 .....不保存当前的梯形修正设置。梯形修正设置将返回到“0”。
- 开 .....保存当前的梯形修正设置。

变更结果一旦保存, 对所有的信号源均有效, 当投影机关闭时, 变更结果即被保存。

注: 当 [自动梯形修正] 设置为 [开], [梯形修正保存] 不可用。下一次打开电源时, 自动梯形修正功能将运行, 用 [梯形修正保存] 保存的数据则无效。

## 使用壁色修正 [壁色]



只要屏幕材料不是白色，此项功能可以让用户运用色差修正迅速调整颜色。

注：选择 [白板]，会降低灯泡亮度。

## 将灯泡模式设为正常或 ECO 环保省电模式 [灯泡模式]

此功能使您可选择灯泡的两种亮度模式：正常和 ECO 环保省电模式。使用 ECO 环保省电模式可延长灯泡的使用寿命。选择 ECO 环保省电模式同正常模式相比可减少风扇的噪音。

灯泡模式	说明	LAMP 指示灯状态
正常	此为默认设置 (100% 亮度)。	关
ECO 环保省电	选择该模式可延长灯泡的使用寿命 (NP600+/NP500W+：约 70% 亮度 / NP500+/NP500C/NP400+/NP400C：约 80% 亮度)	稳定绿光

注：

- [灯泡剩余寿命] 和 [灯泡已使用小时] 可在 [使用时间] 中查看。选择 [信息] → [使用时间]。(→ 请参阅第 67 页)
  - 投影机在灯泡亮起后总会保持 [正常] 模式一分钟，同时电源指示灯闪烁绿色。即使改变 [灯泡模式] 时，灯泡状态也不会受影响。
  - 如果在一分钟无信号，投影机则显示蓝、黑或者标志背景 (视设置而定) 并进入 [ECO 环保省电] 模式。一旦信号接受，投影机返回 [正常] 模式。
  - 如果投影机在高温的室内使用 [正常] 模式会变得过热，这时，[灯泡模式] 可能会自动变成 [ECO 环保省电] 模式以保护投影机。这种模式被称作“强行 ECO 环保省电模式”。当投影机为 [ECO 环保省电] 模式时，图片亮度会减少。LAMP 指示灯持续点亮表明投影机正处于 [ECO 环保省电] 模式。当投影机返回到正常温度时，[灯泡模式] 返回 [正常] 模式。
- 因为内部温度过高，温度计符号 [!] 会显示 [灯泡模式] 被自动设成 [ECO 环保省电] 模式。

## 设置隐蔽式字幕 [隐蔽式字幕]

此选项用来设定隐蔽式字幕的几种模式，可以使文字合成到视频或 S-视频的投射影像上。

关 .....退出隐蔽式字幕模式。

字幕 1-4 .....文字已合成。

文字 1-4 .....文字被显示。

注：

在下列情况下，隐蔽式字幕无效：

- 当显示信息或菜单时
- 当影像被放大、冻结或消音时。

## 5. 使用屏幕菜单

### 选择菜单语言 [语言]

根据屏幕提示您可选择 21 种语言。

*注：即使从菜单中执行了 [重置] 仍不会影响您的设置。*

### [菜单]

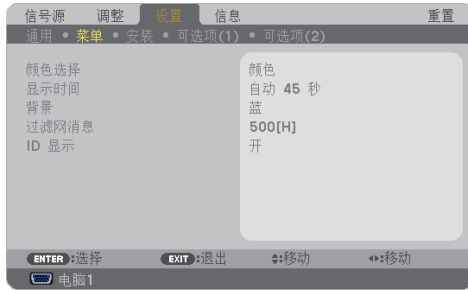

### 选择菜单颜色 [颜色选择]

有两种菜单颜色可选：颜色和单色。

### 选择菜单显示时间 [显示时间]

此选项可供您选择最后一次按键之后投影机需要等待多长时间关闭菜单。预置选项包括 [手动]、[自动 5 秒]、[自动 15 秒] 和 [自动 45 秒]。[自动 45 秒] 为工厂出厂预置。

### 选择背景颜色或标志 [背景]

当无信号时，使用此功能可显示蓝、黑或标志屏。默认背景为 [蓝]。

*注：即使从菜单中执行了 [重置] 仍不会影响您的设置。*

### 选择过滤网消息的间隔时间 [过滤网消息]

在显示清洁过滤网消息之间，这项功能可选择时间偏好。看到“请清洁过滤网。”的信息时，请清洁过滤网。（→ 请参阅第 70 页）

有五个可选项：关，100 [H]，200 [H]，500 [H]，1000 [H]

默认设置是 500 [H]。

*注：即使从菜单中执行了 [重置] 仍不会影响您的设置。*

### 打开/关闭控件 ID [ID 显示]

ID 显示 .....此选项打开或关闭按下遥控器上的 ID SET 键时显示的 ID 编号。

## [安装]

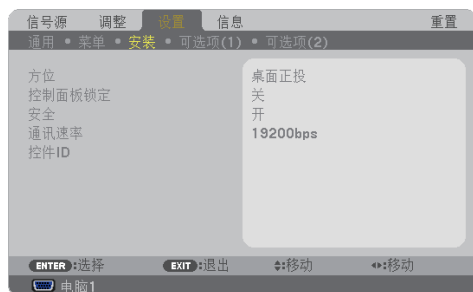

## 选择投影机方位 [方位]

此功能可再定位影像投射方式。供选项目有：桌面正投，吊顶背投，桌面背投，和吊顶正投。

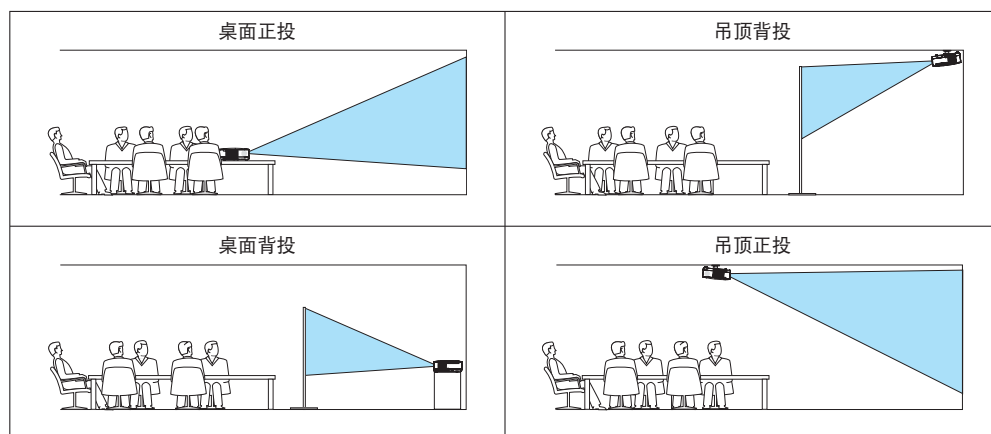

## 5. 使用屏幕菜单

---

### 关闭机箱键 [控制面板锁定]

此选项可开启或关闭机箱上控制面板锁定功能。

注：

- 此控制面板锁定功能不影响遥控器功能。
- 当控制面板被锁定时，持续按住投影机机箱上的 EXIT 键大约 10 秒钟即可将设置切换成 [关]。

提示：[控制面板锁定] 被打开时，在菜单的右下角将显示一个键锁图标 [  ]。

### 启动安全功能 [安全]

此功能打开或关闭安全功能。

仅在输入正确口令后，投影机才能投射影像。（→ 请参阅第 36 页）

注：即使从菜单中执行了 [重置] 仍不会影响您的设置。

### 选择通讯速率 [通讯速率]

该功能设定 PC 控制端口槽 (D-Sub 9 针) 的波特率。它支持从 4800 到 19200 bps 的数据速率。默认为 19200 bps。选择与要连接的设备相应的波特率。（视设备而定，建议为长导线使用低波特率）。

注：即使从菜单选择 [重置] 也不会影响到您所选择的通讯速率。

### 设置投影机的 ID 编号 [控件 ID]

#### (仅当使用了可选遥控器 NP02RC 时有效)

用同一个具有控件 ID 功能的遥控器分别操作多个投影机。若将所有投影机都指定同一个 ID，便可使用同一个遥控器一起操作所有投影机。此时，每个投影机需分配一个 ID 编号。

控件 ID 编号 ..... 从 1~254 中选择您所希望分配至您投影机的号码。

控件 ID ..... 选择 [关] 关闭控件 ID 设置，选择 [开] 打开控件 ID 设置。

ID 显示 ..... 此选项打开或关闭按下遥控器上的 ID SET 键时显示的 ID 编号。

注：

- 选择 [控件 ID] 中的 [开]，使本投影机附带的遥控器失效。此时，可以使用投影机机箱上的键进行操作。也不能使用不具备控件 ID 功能的可选遥控器 NP01RC 来操作投影机。
- 即使从菜单中执行了 [重置] 仍不会影响您的设置。
- 按住投影机机箱上的 ENTER 键 10 秒将显示取消控件 ID 的菜单。

#### 指定或更改控件 ID

##### 1. 打开投影机。

##### 2. 按遥控器 (NP02RC) 上的 ID SET 键。

显示控件 ID 画面。

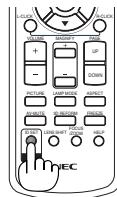

若当前的控件 ID 可操作投影机，则显示 [激活]；否则，显示 [非激活]。按下列步骤 (第 3 步) 指定控件 ID 使未激活的投影机运行。

##### 3. 按住遥控器 (NP02RC) 上的 ID SET 键的同时，按数字键盘上的任意键。

示例：

若要指定“3”，请按遥控器上的“3”键。

无 ID 表示所有的投影机可以用同一个遥控器一起操作。要设置“无 ID”，输入“000”或按下 CLEAR 键。

提示：控件 ID 可设置为 1 至 254。

##### 4. 松开 ID SET 键。

显示更新后的控件 ID 画面。

注：电池用完或取出后，再过几天控件 ID 便自动消除。

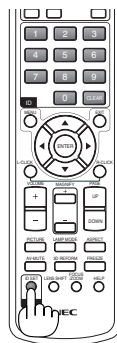

## 5. 使用屏幕菜单

### [可选项 (1)]

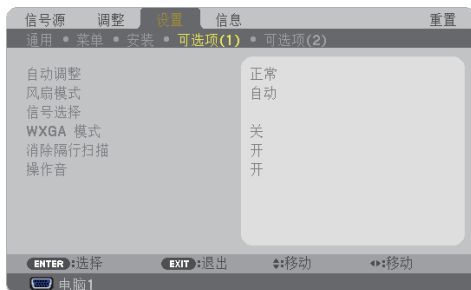

### 设置自动调整 [自动调整]

该功能可设置自动调整模式，这样电脑信号可自动或手动进行噪音和稳定性的调整。您可以用两种方式自动进行调整：[正常]和[精细]。

- 关 .....不能自动调整电脑信号。您可以手动优化电脑信号。
- 正常 .....默认设置。电脑信号可进行自动调整。一般情况下选择此项。
- 精细 .....如果需要精细调整则选择此选项。比起 [正常] 选项，切换信号源时该选项花费更多时间。

### 选择风扇模式 [风扇模式]

此选项可供您为风扇速度选择三种模式：自动模式、高速模式和高海拔模式。

- 自动 .....内置风扇根据内部温度以可变速度自动运转。
- 高速 .....内置风扇以固置的高速运转。
- 高海拔 .....内置风扇以高速运转。当在海拔约为 1600 米或更高的地方使用此投影机时，选择此项。

当您想要让投影机内部温度快速下降时，选择 [高速]。

#### 注：

- 想要连续数天一直不停地使用投影机时，建议使用高速模式。
- 在海拔约为 1600 米或更高的地方使用本投影机时，请将 [风扇模式] 设置为 [高海拔]。
- 如果在海拔约为 1600 米或更高的地方使用本投影机时没有设置为 [高海拔]，可能造成投影机过热并且保护器可能会使投影机关闭。遇此情况，请等待几分钟后再次打开投影机。
- 如果在海拔低于 1600 米的地方使用本投影机时设置为 [高海拔]，可能会导致灯泡过冷，从而导致影像闪动。这时，请将 [风扇模式] 切换为 [自动]。
- 在海拔约为 1600 米或更高的地方使用本投影机，可能会缩短灯泡等光学部件的使用寿命。
- 即使在菜单中进行了 [重置]，您的设置仍将不受影响。



### 选择信号制式 [信号选择]

[电脑 1], [电脑 2 (模拟)]

用于为电脑等 RGB 信号源选择 [电脑 1], 或 [电脑 2 (模拟)] 制式, 或为 DVD 视盘机等组合视频信号源选择 [组合] 制式。标准情况下选择 [RGB/组合], 投影机自动测试出组合信号。然而, 有若干类型的组合信号, 投影机是无法测试出来的。遇此情况, 选择 [组合]。

[视频和 S-视频制式的选择]

此功能供您自动或手动选择复合视频标准。

通常选择 [自动], 投影机将自动测试视频标准。

万一投影机无法测试出视频标准, 可从菜单选择相应的视频标准。

视频和 S-视频必须分别进行。

### 启动或关闭 WXGA 模式 [WXGA 模式]

选择 [开], 识别输入信号时将优先识别 WXGA (1280 x 768) 信号。

在 NP600+/NP500+/NP500C/NP400+/NP400C 型投影机上, [WXGA 模式] 设定为 [开] 时, 可能会无法识别 XGA (1024 x 768) 信号。这种情况下, 请选择 [关]。

### 启动消除隔行扫描 [消除隔行扫描]

打开或关闭电视电影信号的消除隔行扫描功能。

关 .....如果视频上有抖动或假象时, 选择此项。

开 .....默认标准设置。

---

*注: RGB, 480p, 576p 和 HDTV 信号不能使用该功能。*

---

### 启动按键声音和报错声音 [操作音]

此功能可以开启或关闭进行下列操作时的按键声音或警报。

- 显示主菜单
- 切换信号源
- 使用 [重置] 重置数据
- 按 POWER ON 或 POWER OFF 键

## 5. 使用屏幕菜单

### [可选项 (2)]

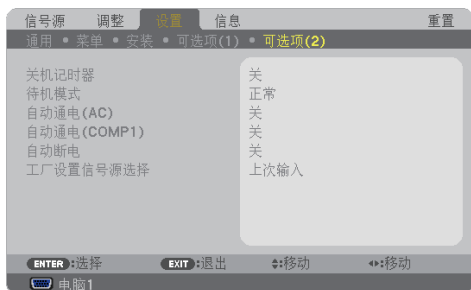

#### 使用关机计时器 [关机计时器]

1. 在 30 分钟到 16 小时范围内选择理想关机时间：关、0:30、1:00、2:00、4:00、8:00、12:00、16:00。
2. 按遥控器上的 ENTER 键。
3. 剩余时间开始倒计时。
4. 倒计时结束后，投影机关闭。

注：

- 若需取消预置时间，请将预置时间设为 [关] 或者关闭电源。
- 投影机关闭前剩余时间到达 3 分钟时，将在屏幕下方显示 [投影机将在三分钟内关闭] 的消息。

#### 在[待机模式]中选择节电模式

投影机有两种待机模式：[正常] 和 [节电]。

节电模式是允许您将投影机置于节电条件的模式，此模式下比正常模式下消耗更少电能。出厂时投影机预置为正常模式。

正常.....电源指示灯：橙色灯/ 状态指示灯：绿色灯

节电.....电源指示灯：橙色灯/ 状态指示灯：熄灭

该模式期间，下列连接器、按键或功能将无效：

- PC CONTROL 端口槽、MONITOR OUT 连接器和 AUDIO OUT 连接器
- LAN、邮件提醒、自动通电 (COMP1) 功能
- 机箱上除了 POWER 键以外的其他键
- 遥控器上除了 POWER ON 键以外的其他键
- 虚拟遥控功能

注：即使通过菜单执行 [重置]，您的设置也不会受到影响。

#### 激活自动通电 [自动通电 (AC)]

当电源线插入有电的插座时自动开启投影机。这样省却了总是要使用遥控器和投影机机箱上的 POWER 键的麻烦。

### 通过应用电脑信号打开投影机 [自动通电 (COMP1)]

投影机处于待机状态时，从连接了 COMPUTER 1 IN 输入的电脑上应用一个电脑信号，会使投影机的电源打开，并同时投射电脑的影像。

这样省却了总是要使用遥控器和投影机机箱上的 POWER 键的麻烦。

要使用此功能，首先将电脑与投影机相连，然后将投影机连接到有效的交流电输入接口。

注：

- 从电脑断开电脑信号将关闭投影机的电源。我们建议此功能与自动断电功能一起结合使用。
- 此功能在下列条件下将不起作用：
  - 组合信号应用到 COMPUTER 1 IN 连接器时
  - 应用了绿同步 RGB 信号或复合同步信号时
  - [待机模式] 中选择了 [节电] 时

### 激活电源管理功能 [自动断电]

选中此项，可以使投影机在 (选定的时间内：5 分钟、10 分钟、20 分钟、30 分钟) 没有信号输入时自动关机。

### 选择默认信号源 [工厂设置信号源选择]

每次开启投影机您都可以将它输入中的任何一种设置为默认。

- |                 |  |
|-----------------|--|
| 上次输入 .....      | 每次开启投影机的时候，将投影机之前或上一次的有效输入作为默认值。                                     |
| 自动 .....        | 按电脑 1→ 电脑 2 (数字)→ 电脑 2 (模拟)→ 视频→ S- 视频→ 电脑 1 的顺序搜索有效信号源并显示找到的第一个信号源。 |
| 电脑 1 .....      | 每次开启投影机时显示 COMPUTER 1 IN 连接器的电脑信号。                                   |
| 电脑 2 (数字) ..... | 每次开启投影机时显示 COMPUTER 2 IN 连接器的 DVI 数字信号。                              |
| 电脑 2 (模拟) ..... | 每次开启投影机时显示 COMPUTER 2 IN 连接器的电脑信号。                                   |
| 视频 .....        | 每次开启投影机时显示 VIDEO IN 连接器的视频信号源。                                       |
| S- 视频 .....     | 每次开启投影机时显示 S-VIDEO IN 连接器的视频信号源。                                     |

## 5. 使用屏幕菜单

### ⑦ 菜单说明及功能【信息】

显示当前信号的状态和灯泡已使用时间。此项共有四页，包含的信息如下：

提示：按遥控器上的 **HELP** 键将会显示 [信息] 菜单项目。

#### [使用时间]



[灯泡剩余寿命] (%)\*

[灯泡已使用小时] (H)

[过滤网已使用小时] (H)

- \* 计时指示灯显示剩余灯泡寿命的百分比。  
数值告诉您灯泡的使用时间。当灯泡剩余使用时间到达 0 时，灯泡剩余寿命条棒指示从 0% 切换成 100 小时，并开始倒计时。  
当灯泡的剩余寿命到达 0 时，无论灯泡模式是设置在正常还是设置在 ECO 环保省电模式，投影机均无法启动。
- 当投影机处于启动状态或者已经按了投影机或遥控器上的 **POWER** 键时，将会显示应该更换灯泡的提示信息一分钟。  
要取消该信息，请按投影机或遥控器上的任意键。

灯泡寿命 (小时)		备用灯泡
正常	ECO 环保省电	
3000	4000	NP07LP+

### [信号源]

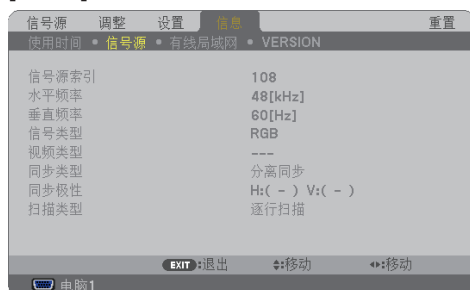

[信号源索引]

[水平频率]

[信号类型]

[同步类型]

[扫描类型]

[垂直频率]

[视频类型]

[同步极性]

### [有线局域网]



[投影机名称]

[MAC 地址]

### [VERSION]



[PRODUCT]

[SERIAL NUMBER]

[FIRMWARE]

[DATA]

[CONTROL ID]

(产品)

(序列号)

(软硬件) 版本信息

(数据) 版本信息

(控件 ID) (设置了 [控件 ID] 时)

## 5. 使用屏幕菜单

### ⑧ 菜单说明及功能 [重置]



#### 返回到工厂默认 [重置]

重置功能可以使您将除下列以外的一种 (所有) 信号源调整和设置切换到工厂预置。

##### [现有信号]

可将当前信号的调整数据重新设置成工厂预置水平。

可以返还设置的项目有: [预置], [对比度], [亮度], [颜色], [色调], [锐度], [显示宽高比], [水平], [垂直], [时钟], [相位] 和 [过扫描]。

##### [所有数据]

将所有信号的所有调整和设置数据重新返还到工厂预置。

但不包括下列项目: [语言], [背景], [过滤网消息], [安全], [通讯速率], [控件 ID], [待机模式], [风扇模式], [灯泡剩余寿命], [灯泡已使用小时], [过滤网已使用小时] 和 [网络设置]。

想要重新设置灯泡使用时间时, 请参阅下面的“清除灯泡计时器 [清除灯泡时间]”。

#### 清除网络设置 [网络设置]

[DHCP], [IP 地址], [子网屏蔽] 和 [网关] 返回到工厂默认设置。

#### 清除灯泡计时器 [清除灯泡时间]

将灯泡计时器重新返还设置成 0。选择此选项, 会出现一个确认子菜单。选择 [是] 并按 ENTER 键。

---

*注: 即使菜单中完成了 [重置], 灯泡使用耗时也不会受影响。*

---

*注: 灯泡达到使用极限后, 如果您继续使用投影机 100 小时, 投影机会自动关闭并进入待机模式。此时, 您无法清除菜单上的灯泡计时器。遇此情况, 按下遥控器上的 HELP 键, 并持续至少 10 秒钟, 将灯泡时钟重新返还设置为 0。此项操作仅限在更换灯泡后进行。*

---

#### 清除过滤网使用小时 [清除过滤网时间]

将过滤网使用小时重新返还设置成 0。选择此选项, 会出现一个确认子菜单。选择 [是] 并按 ENTER 键。

---

*注: 即使从菜单进行 [重置], 过滤网的消逝时间也不会受到影响。*

---

## 6. 保养

本章介绍简单的投影机保养程序，务必请遵照指示来清洁过滤网和更换灯泡。

### ① 清洁或更换过滤网

投影机内部的空气过滤网海绵用来过滤灰尘或脏物，需要经常进行清洁。若过滤网脏污或堵塞，可能导致投影机过热。

*注：启动或关闭投影机后，清洁过滤网的信息将显示一分钟。  
按投影机机箱或遥控器上的任何键，取消该信息。*

#### 注意

- 在更换过滤网之前，请关闭投影机，然后关闭总电源并将之从插座拔下。
- 仅可用真空吸尘器清洁过滤网盖的外侧。
- 切勿试图操作未装上过滤网盖的投影机。

#### 清洁空气过滤网：

从过滤网盖上抽吸过滤网。

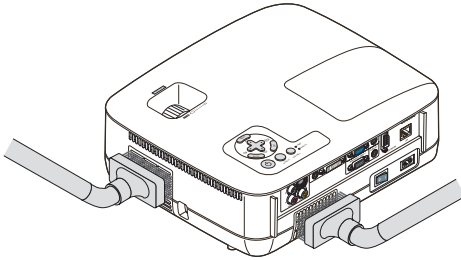

#### 更换过滤网 (海绵)：

1. 推动过滤网盖上的卡口直到感到松脱，卸下过滤网盖 (2 处)。

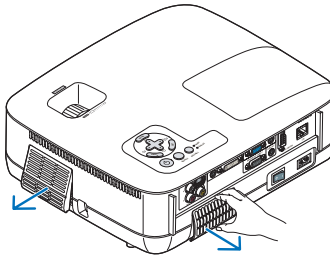

2. 更换两个过滤网。

- (1) 轻轻地揭下过滤网 (海绵) 并清洁过滤网盖。
- (2) 将新的过滤网安装到过滤网盖。

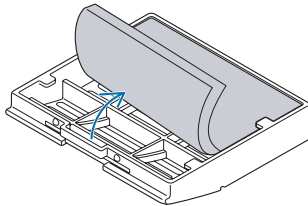

## 6. 保养

### 3. 重新装上新的过滤网盖 (2 处)。

- 将过滤网盖插回原位直到卡紧。

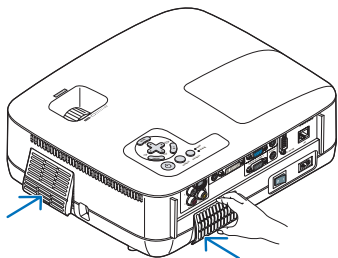

### 4. 清除过滤网已使用小时。

在菜单上选择 [重置] → [清除过滤网时间] 以重新设置过滤网使用时间。  
(→ 请参阅第 69 页重新设置过滤网使用时间。)

注：切勿用洗剂和水冲洗过滤网。洗剂和水可能损伤过滤网薄膜。更换过滤网之前，请先清除投影机机箱上的灰尘和脏物。在更换过滤网时切勿使脏物和灰尘落入机内。

注：更换灯泡时，最好也请同时更换过滤网。备用灯泡捆包内亦装有过滤网。

## ② 清洁机箱和镜头

1. 清洁前请关闭投影机。
2. 定期使用湿布清洁机箱。若机箱过脏，可使用中性洗剂清洗。切勿用强力洗剂或诸如酒精以及稀释剂等溶液。
3. 使用风筒或镜头纸清洁镜头，并当心勿刮划或擦伤镜头。

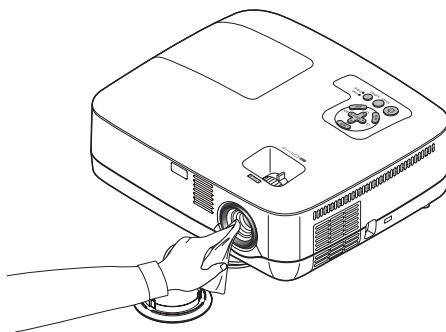
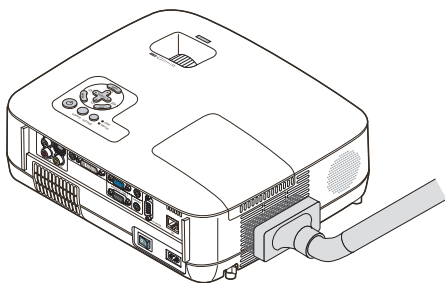



### ③ 更换灯泡

当投影机的灯泡工作时间达到使用极限时，机箱上的 LAMP 指示灯会闪红光。虽然灯泡尚能继续使用，但此时应更换灯泡，以保证投影机处于最佳工作状态。更换灯泡后，务必要清除灯泡使用时间计时器的数值。（→ 请参阅第 69 页）。

#### 注意

- 切勿触摸刚刚用过的灯泡，其温度会很高。关闭投影机后等待 30 秒钟，关掉总电源后，再拔去电源线。在处理灯泡前，至少要冷却一个小时以上。
- 切勿拆除灯盖螺丝和两颗灯架螺丝以外的任何螺丝。否则可能会触电。
- 切勿打破灯架上的玻璃。  
灯架玻璃上的指纹要清除掉。如果在灯架玻璃上留下指纹，可能会导致不必要的阴影及降低投射质量。
- 投影机工作时间达到使用极限时，投影机自动关闭并进入待机状态。遇此情况，请更换灯泡。如果达到使用极限后仍继续使用，灯泡可能会碎裂，玻璃碎片可能会散落于灯架内。切勿触摸玻璃碎片，以免受伤。万一发生这种情况，可委托 NEC 经销商为您更换灯泡。

---

\*注：在下列情况下显示该信息：

- 投影机电源开启后等待一分钟
- 按下投影机机箱上的  (电源) 键或遥控器上的 POWER OFF 键时

按投影机机箱或遥控器上的任何键，关闭该信息。

---

#### 更换灯泡：

更换灯泡所需的备选灯泡和工具：

- 备用灯泡 NP07LP+

## 6. 保养

### 1. 卸下灯盖。

- (1) 拧松灯盖螺丝。
  - 灯盖螺丝不可取下。
- (2) 推动灯盖并将其滑出。

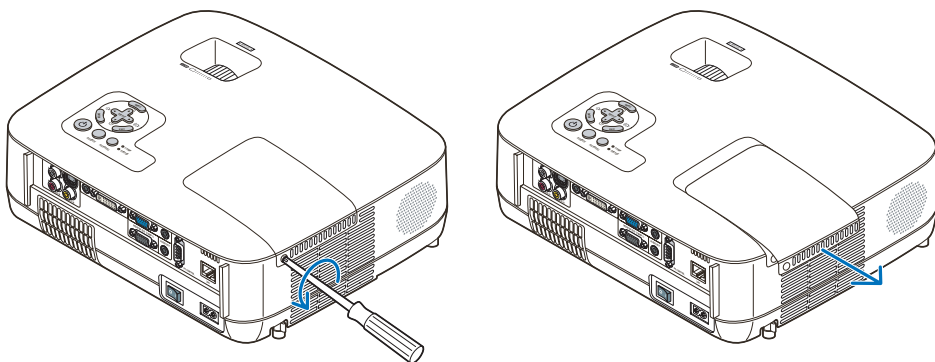

### 2. 卸下灯架。

- (1) 拧松固定灯架的两颗螺丝直到菲利普螺丝起子可自由转动。
  - 两颗螺丝不能取下。
  - 在灯架上有一个连锁以防止触电，不要试图绕过这个连锁环。
- (2) 捏住灯架取下它。

**注意：**  
确保灯架变得足够凉之后再拆除。

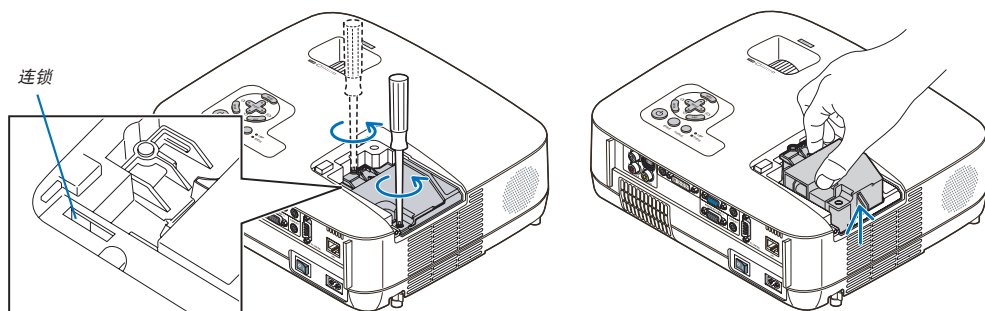

## 3. 安装一只新灯架。

(1) 将一只新灯架插入灯架槽内。

**注意**

切勿使用 NEC 备用灯泡 NP07LP+ 型以外的其它型号灯泡。  
 请向 NEC 经销商订购备用灯泡。

(2) 推动灯架的顶部中央将其固定。

(3) 使用两颗螺丝将其固定。

- 确保螺丝已经拧紧。

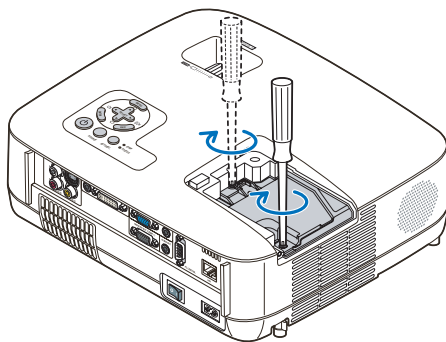
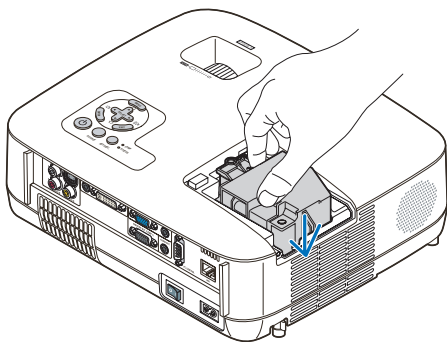

## 4. 重新上好灯盖。

(1) 将灯盖滑回去卡到位。

(2) 拧紧固定灯盖的螺丝。

- 确保螺丝已经拧紧。

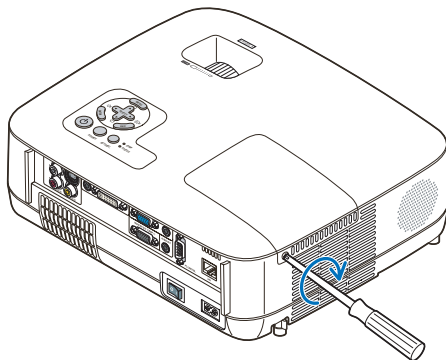
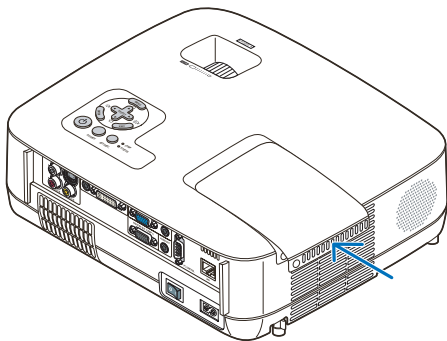

5. 连接随机附带的电源线，打开主电源开关，然后再打开投影机。

6. 最后，选择菜单 → [重置] → [清除灯泡时间] 以重新设置灯泡使用时间。

注：如果灯泡使用时间达到使用极限后继续使用 100 小时，投影机将不能启动，菜单也不能显示。  
 遇此情况，按下遥控器上的 HELP 键，并持续至少 10 秒钟，将灯泡时钟重新返还设置为 0。  
 当灯泡时钟返还设置为 0 时，LAMP 指示灯会熄灭。

# 7. 附录

## ① 故障排除

本章帮您解决您在设置或使用投影机时可能遇到的问题。

### 指示灯信息

#### 电源指示灯 (POWER)

指示灯状态			投影机状态	备注
熄灭			主电源关闭	-
闪烁	绿色	0.5 秒点亮, 0.5 秒熄灭	投影机正准备启动。	稍等片刻。
		2.5 秒点亮, 0.5 秒熄灭	关机计时器启动。	-
	橙色	0.5 秒点亮, 0.5 秒熄灭	投影机正在降温中。	稍等片刻。
持续点亮	绿色		投影机启动。	-
	橙色		投影机待机。	-

#### 状态指示灯 (STATUS)

指示灯状态			投影机状态	备注
熄灭			正常或待机 ([待机模式] 中的 [节电])	-
闪烁	红色	1 个循环 (0.5 秒亮, 2.5 秒灭)	灯盖问题或灯架问题	正确更换灯盖或灯架。
		2 个循环 (0.5 秒亮, 0.5 秒灭)	温度问题	投影机过热。将投影机移到低温处。
		3 个循环 (0.5 秒亮, 0.5 秒灭)	电源问题	电源部件运转不当。请联系您的经销商。
		4 个循环 (0.5 秒亮, 0.5 秒灭)	风扇问题	风扇不能正常运转。
		6 个循环 (0.5 秒亮, 0.5 秒灭)	灯泡问题	灯泡不能点亮。等待一分钟以上, 然后重新启动。
	绿色		重新点亮灯泡 (投影机正在降温中。)	投影机正在重新点亮。稍等片刻。
持续点亮	绿色		待机 ([待机模式] 中的 [正常])	-
	橙色		机箱键被锁定	当机箱键被锁定时, 您按了机箱键。

#### 灯泡指示灯 (LAMP)

指示灯状态			投影机状态	备注
熄灭			正常	-
闪烁	红色		灯泡使用寿命已尽。更换灯泡的信息出现。	更换灯泡。
持续点亮	红色		灯泡已超过了使用极限。若非更换灯泡, 投影机将无法启动。	更换灯泡。
	绿色		灯泡模式被设置为 ECO 环保省电模式。	-

### 高温保护

若投影机内部温度过高, STATUS (状态) 指示灯闪烁 (2 个循环开和关), 高温保护器会自动关闭灯泡。出现这种情况, 按以下步骤操作:

- 冷却风扇停止运转后拔掉电源线。
- 如果您所处的房间特别热, 将投影机移到凉爽处。
- 如果通风口被灰尘堵塞, 清洁通风口。
- 等待大约 60 分钟直到投影机内部变得足够凉。

常见问题以及解决方法 (→ 请参阅第 75 页的“电源/ 状态/ 灯泡指示灯”。)

问题	检查以下项目
不能开机或关机	<ul style="list-style-type: none"> <li>检查电源线是否接通, 投影机机箱上或遥控器上的电源键是否打开。(→ 请参阅第 21 和 32 页)</li> <li>确认灯盖的安装是否正确。(→ 请参阅第 74 页)</li> <li>检查投影机是否过热, 如果投影机周围排气散热不良, 或者所处房间温度过高, 将投影机移到凉爽处。</li> <li>确认灯泡使用寿命是否超过 3100 小时 (ECO 环保省电模式下可达 4100 小时)。如果是这样的话, 请更换灯泡。</li> <li>灯泡更换完毕后, 重新设置灯泡已使用小时。(→ 请参阅第 69 页)</li> <li>灯泡不亮。等待一分钟再重新启动电源。</li> <li>在海拔约为 1600 米或更高的地方使用本投影机时, 请将 [风扇模式] 设置为 [高海拔]。如果在海拔约为 1600 米或更高的地方使用本投影机时没有设置为 [高海拔], 可能造成投影机过热并且保护器可能会使投影机关闭。遇此情况, 请等待几分钟后再次打开投影机。(→ 请参阅第 63 页)</li> <li>同样当灯泡熄灭时, 投影机内部温度过高。如果在投影机温度降下来之前打开电源, 风扇会在灯泡亮起之前转动一段时间。</li> </ul>
将要关机	<ul style="list-style-type: none"> <li>确认 [自动断电] 或 [关机计时器] 是否已关闭。(→ 请参阅第 65, 66 页)</li> </ul>
不出图像	<ul style="list-style-type: none"> <li>使用遥控器上的 COMPUTER 1, COMPUTER 2, VIDEO 或者 S-VIDEO 键选择信号源 (电脑, 视频或 S- 视频)。(→ 请参阅第 24 页) 如仍无图像出现, 请再按下此键。</li> <li>确认接线是否正确。</li> <li>使用菜单调整亮度和对比度。(→ 请参阅第 51 页)</li> <li>取下镜头盖。</li> <li>使用菜单中的 [重置] 来重新设置或调整至工厂预置水平。(→ 请参阅第 69 页)</li> <li>如果安全功能启动, 请输入您所登记的密码。(→ 请参阅第 36 页)</li> <li>投影机处于待机状态时, 在启动笔记本式 PC 之前须确认是否已与投影机相连接。在大多数情况下, 必须和投影机连接好以后再启动笔记本式 PC, 否则信号不能从笔记本式 PC 输出。</li> <li>* 如果使用遥控器时屏幕变成空白, 可能因电脑的屏幕保护或电源管理软件所致。</li> <li>参阅下一页。</li> </ul>
图像突然变黑	<ul style="list-style-type: none"> <li>检查投影机是否由于周围温度过高而处于强行 ECO 环保省电模式。如果正是这种情况, 请通过选择 [风扇模式] 中的 [高速] 来降低投影机的内部温度。(→ 请参阅第 63 页)</li> </ul>
色调不正常	<ul style="list-style-type: none"> <li>检查一下 [壁色] 选择是否恰当。如果不恰当, 选择一种合适的颜色。(→ 请参阅第 58 页)</li> <li>调整 [图片] 中的 [色调]。(→ 请参阅第 51 页)</li> </ul>
屏幕影像不成方形	<ul style="list-style-type: none"> <li>重新放置投影机的位置以改善屏幕投射角度。(→ 请参阅第 25 页)</li> <li>使用梯形失真修正功能修正梯形失真。(→ 请参阅第 28 页)</li> </ul>
图像不清晰	<ul style="list-style-type: none"> <li>调整焦距。(→ 请参阅第 27 页)</li> <li>重新放置投影机的位置以改善屏幕投射角度。(→ 请参阅第 25 页)</li> <li>确认投影机与屏幕之间的距离是否在镜头的调整范围之内。(→ 请参阅第 11 页)</li> <li>如果投影机温度过低会导致镜头结露, 将之移到温暖的地方重新启动。遇此情况, 停下投影机直到镜头上结露的退去。</li> </ul>
画面上出现闪动	<ul style="list-style-type: none"> <li>在海拔约为 1600 米或更低的地方使用本投影机时, 将 [风扇模式] 设置为 [高海拔] 模式之外的模式。如果在海拔低于 1600 米的地方使用本投影机时设置为 [高海拔], 可能会造成灯泡过冷, 从而导致影像闪动。这时, 请将 [风扇模式] 切换为 [自动]。(→ 请参阅第 63 页)</li> </ul>
影像向垂直方向, 水平方向, 或两个方向卷曲	<ul style="list-style-type: none"> <li>使用遥控器上的 COMPUTER 1, COMPUTER 2, VIDEO 或者 S-VIDEO 键选择信号源 (电脑, 视频或 S- 视频)。(→ 请参阅第 24 页)</li> <li>使用 [影像选项] 菜单中的 [水平] / [垂直] 来手动调整电脑影像。(→ 请参阅第 53 页)</li> </ul>
遥控器不能运作	<ul style="list-style-type: none"> <li>安装新电池。(→ 请参阅第 8 页)</li> <li>确认遥控器和投影机之间没有障碍物。</li> <li>位于离投影机 7 米的范围内遥控。(→ 请参阅第 8 页)</li> </ul>
指示灯点亮或闪烁	<ul style="list-style-type: none"> <li>请参阅 POWER (电源)/STATUS (状态)/LAMP (灯泡) 指示灯。(→ 请参阅第 75 页)</li> </ul>
在 RGB 模式下色彩不纯正	<ul style="list-style-type: none"> <li>按投影机机箱或遥控器上的 AUTO ADJ. 键。(→ 请参阅第 31 页)</li> <li>使用 [影像选项] 菜单中的 [时钟] / [相位] 来手动调整电脑影像。(→ 请参阅第 52 页)</li> </ul>

详情请询问您的经销商。

## 7. 附录

### 如果没有图像，或者图像显示不正常。

- 打开投影机和电脑的电源的步骤。

投影机处于待机状态时，在启动笔记本式 PC 之前须确认是否已与投影机相连接。

在大多数情况下，必须和投影机连接好以后再启动笔记本式 PC，否则信号不能从笔记本式 PC 输出。

*注：您可以在投影机菜单的信息项目下查看现有信号输出的水平频率。如果显示是“0kHz”，则说明没有信号从电脑中输出。（→ 请参阅第 68 页，或进入下一步骤。）*

- 启动电脑外部显示功能。

笔记本电脑屏幕上显示影像时，信号并不一定能输出到投影机。使用 PC 兼容膝上型电脑时，功能键组合可以启动/关闭电脑的外部显示功能。通常用‘Fn’键和其它 12 个功能键的组合来启动或关闭电脑外部显示功能。例如，NEC 膝上型电脑使用 Fn + F3，而戴尔膝上型电脑使用 Fn + F8 组合键来控制外部显示功能的选择。

- 电脑输出非标准信号

如果笔记本式电脑输出非行业标准的信号，则无法正确投射影像。如果遇此情况，在投影机投射过程中关掉笔记本电脑的液晶显示屏。就如上一步骤所述，每个笔记本电脑都有不同的开启或关闭液晶显示屏方法。参考您电脑的相关文件查询详细信息。

- 使用 Macintosh 电脑时显示的影像不正常

当 Macintosh 电脑和投影机配合使用时，根据您电脑的分辨率，设置 Mac 适配器（不附带）的 DIP 开关。设置完成后，重启 Macintosh 电脑，使设置生效。如果设置成 Macintosh 和投影机不支持的显示模式，改变 Mac 适配器的 DIP 开关可能会导致影像的轻微跳动，或者无法显示。如果遇此情况，将 DIP 开关设置成 13” 固定模式，然后重启您的 Macintosh 电脑。做完这一步后，将 DIP 开关恢复至可以显示的模式，再次重启 Macintosh 电脑。

*注：对于一台不配备微型 D-Sub 15 针连接器的 PowerBook 电脑需要一条由苹果电脑公司生产的视频适配器缆线。*

- PowerBook 的镜射功能

\* 将投影机和 Macintosh PowerBook 电脑连接使用时，除非 PowerBook 电脑上的“镜射”功能关闭，否则输出可能无法设置成 1024 x 768。参考随 Macintosh 电脑附带的用户手册了解镜射功能。

- Macintosh 电脑屏幕上的文件夹或图标被隐藏

文件夹或图标可能在屏幕上无法显示，如果遇此情况，从 Apple 菜单上选择 [查看] → [设置]，设置图标。

## ② 规格

本章提供有关 NP600+/NP500+/NP500C/NP400+/NP400C/NP500W+ 型投影机性能的技术性信息。

型号 **NP600+/NP500+/NP500C/NP400+/NP400C/NP500W+**

光学方面	NP600+/NP500+/NP500C/NP400+/NP400C	NP500W+
LCD 液晶面板	<b>NP600+/NP500+/NP500C:</b> 0.63 英寸 LCD, 使用微型镜头阵列 (显示宽高比 4:3) <b>NP400+/NP400C:</b> 0.63 英寸 LCD (显示宽高比 4:3)	0.59 英寸 LCD, 使用微型镜头阵列 (显示宽高比 16:10)
分辨率	1024 x 768 像素*	1280 x 800 像素*
镜头	手动变焦和聚焦 变焦比率= 1-1.2 F1.7-2.0 f= 19.8-23.7 毫米	变焦比率= 1-1.2 F1.7-1.9 f= 17.7-21.2 毫米
灯泡	<b>NP600+:</b> 230 瓦交流电灯泡 (ECO 环保省电模式下为 168 瓦) <b>NP500+/NP500C/NP400+/NP400C:</b> 210 瓦交流电灯泡 (ECO 环保省电模式下为 168 瓦)	230 瓦交流电灯泡 (ECO 环保省电模式下为 168 瓦)
光亮度**	<b>NP600+:</b> 3500 流明 (ECO 环保省电模式下约为 70%) <b>NP500+/NP500C:</b> 3000 流明 (ECO 环保省电模式下约为 80%) <b>NP400+/NP400C:</b> 2600 流明 (ECO 环保省电模式下约为 80%)	3000 流明 (ECO 环保省电模式下约为 70%)
对比度(全白: 全黑)	500:1	
影像尺寸 (对角线)	21 - 300 英寸 / 0.53 米 - 7.6 米	
投射距离	0.7 - 11.3 米	0.7 - 10.6 米
投射角	远距离: 7.9 度 - 8.3 度 / 广角: 9.5 度 - 10.0 度	远距离: 7.6 度 - 7.9 度 / 广角: 9.1 度 - 9.5 度

\* 有效像素超过 99.99%。

\*\* 这是 [预置] 模式设置为 [高亮度] 时的光亮度值 (流明)。若选择任何别的模式作为 [预置] 模式, 光亮度值会稍微下降。

### 电子方面

输入	1 个 RGB/组合 (D-Sub 15 针), 1 个 RGB (数字/模拟, DVI-I 29 针, 支持的 HDCP***), 1 个 S-视频 (DIN 4 针), 1 个视频 (RCA), 1 个 (L/R) RCA 音频, 2 个立体声微型音频
输出	1 个 RGB (D-Sub 15 针), 1 个立体声微型音频
PC 控制	1 个 PC 控制端口槽 (D-Sub 9 针)
有线 LAN 端口槽	RJ-45
外部控制	RS232, IR, 有线 LAN
彩色再生	1670 万色同步, 全彩色
兼容的信号****	模拟: VGA/SVGA/XGA/WXGA/WXGA+/SXGA/SXGA+/UXGA 480i/480p/576i/576p/720p/1080i 数字: VGA/SVGA/XGA/WXGA/SXGA
视频波幅	RGB: 80 兆赫 (最大)
水平分辨率	540 电视线: NTSC/NTSC4.43/PAL/PAL-M/PAL-N/PAL60 300 电视线: SECAM
扫描率	水平: 15 千赫兹至 100 千赫兹 (RGB: 24 千赫兹或以上) 垂直: 50 赫兹至 120 赫兹
同步兼容	分离同步 / 复合同步 / 绿色同步
内置扬声器	7 瓦 (单声道)

\*\*\* 什么是 HDCP/HDCP 技术?

HDCP 是 High-bandwidth Digital Content Protection (高带宽数字内容保护) 的首字母缩写。高带宽数字内容保护 (HDCP) 防止通过数字可视界面 (DVI) 传送的视频数据被非法复制的系统。如果不能阅读通过 DVI 输入的资料, 并不一定是投影机的功能出错。如果执行了 HDCP, 可能出现某些内容被 HDCP 保护, 由于 HDCP 协会 (数字内容保护、LLC) 的决定/意向而无法显示的情况。

\*\*\*\* 分辨率高于或低于投影机自然分辨率 (NP600+/NP500+/NP500C/NP400+/NP400C: 1024 x 768 / NP500W+: 1280 x 800) 的影像将使用 Advanced AccuBlend (智能压缩) 技术来显示。

## 7. 附录

电源要求	NP600+/NP500+/NP500C/NP400+/NP400C: 200 – 240 伏特交流电, 50/60 赫兹	NP500W+: 200 – 240 伏特交流电, 50/60 赫兹
输入电流	NP600+: 1.8 安培 NP500+/NP500C/NP400+/NP400C: 1.6 安培	1.8 安培
电力消耗	NP600+: 灯泡正常模式下 325 瓦 NP500+/NP500C/NP400+/NP400C: 灯泡正常模式下 295 瓦 NP600+/NP500+/NP500C/NP400+/NP400C: 灯泡 ECO 环保省电模式下 240 瓦/ 待机模式下 11 瓦/ 节电模式下 3 瓦	灯泡正常模式下 325 瓦/ 灯泡 ECO 环保省电模式下 240 瓦/ 待机模式下 11 瓦/ 节电模式下 3 瓦

### 机械方面

安装	方位: 桌面 / 正投, 桌面 / 背投, 天花板 / 正投, 天花板 / 背投
尺寸	308 毫米 (宽) × 93.5 毫米 (高) × 262 毫米 (深) (不包括突出部分)
重量	2.98 千克
环境设计	操作温度: 5°C 至 40°C (选择了 ECO 环保省电模式将自动设为 35°C 到 40°C) 20% 至 80% 湿度 (无结露) 保存温度: -10°C 至 50°C, 20% 至 80% 湿度 (无结露)
符合规则	中国国家强制性产品认证核准, 符合 GB4943-2001; GB9254-1998; GB17625.1-2003

如要获得更多信息, 请访问以下网页:

美国: <http://www.necdisplay.com>

欧洲: <http://www.nec-display-solutions.com>

全球: <http://www.nec-pj.com/>

如要获得备选件信息, 请访问我公司网站或者参见我公司小册子。

规格如有变更, 恕不另行通知。

### NP600+/NP500+/NP500C/NP400+/NP400C/NP500W+

#### 有毒有害物质或元素的名称及含量

部件名称	有毒有害物质或元素					
	铅 (Pb)	汞 (Hg)	镉 (Cd)	六价铬 (Cr (VI))	多溴联苯 (PBB)	多溴二苯醚 (PBDE)
光学部件 <sup>*1</sup>	×	○	○	○	○	○
实装电气部件 <sup>*2</sup>	×	○	×	○	○	○
箱体、结构部件	○	○	○	○	○	○
灯泡组件	×	×	○	○	○	○
电池	○	○	○	○	○	○
其他 (遥控器、线缆及其他)	×	○	○	○	○	○

○: 表示该有毒有害物质在该部件所有均质材料中的含量均在 SJ/T11363-2006 标准规定的限量要求以下。

×: 表示该有毒有害物质至少在该部件的某一均质材料中的含量超出 SJ/T11363-2006 标准规定的限量要求。

备注:

\*1: 光学部件是指光学玻璃、显示设备、反射透镜等。

\*2: 实装电气部件是指电路板、内置线缆、FAN、电源、传感器等。



## ③ 机箱尺寸

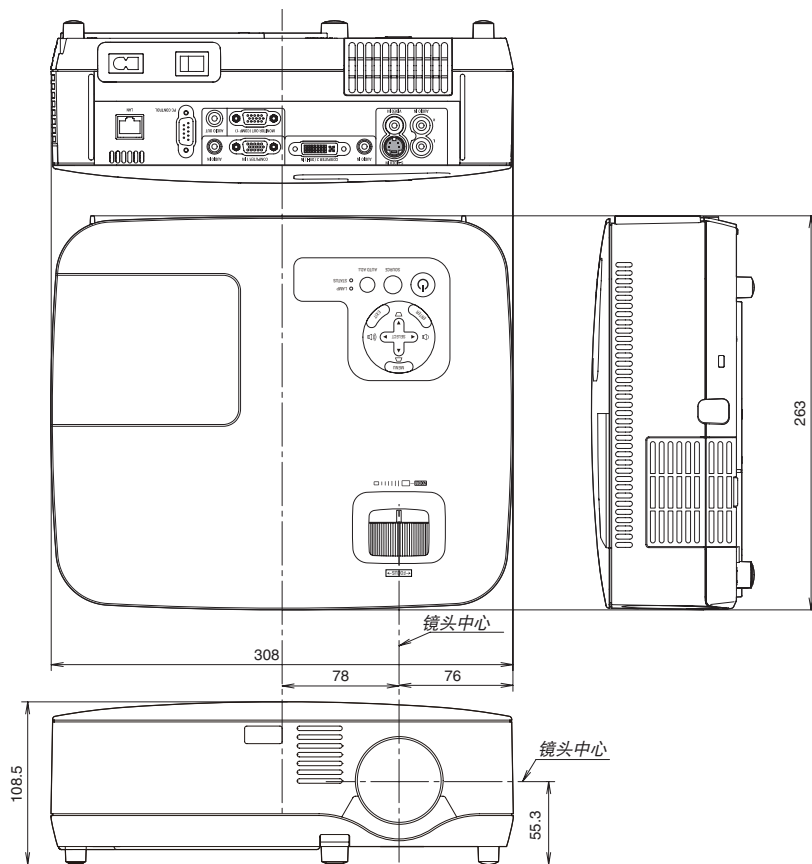

单位：毫米

## 7. 附录

### ④ D-Sub COMPUTER IN 连接器的针分配

微型 D-Sub 15 针连接器

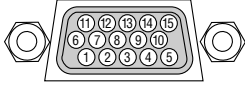

信号水平  
视频信号: 0.7Vp-p (模拟)  
同步信号: TTL 级

针号	RGB 信号 (模拟)	YCbCr 信号
1	红色	Cr
2	绿色或绿色同步	Y
3	蓝色	Cb
4	地	
5	地	
6	红地	Cr 地
7	绿地	Y 地
8	蓝地	Cb 地
9	不连接	
10	同步信号接地	
11	不连接	
12	双向性数据 (SDA)*	
13	水平同步或复合同步	
14	垂直同步	
15	数据时钟*	

\* 仅 COMPUTER 1 IN 连接器支持该信号。

## ⑤ 兼容性输入信号清单

水平：15 千赫兹到 100 千赫兹 (RGB: 24 千赫兹或以上)

垂直：50 赫兹到 120 赫兹

信号		分辨率 (点)	频率 H (千赫兹)	再生率 (赫兹)
VIDEO	NTSC	- *	15.7	59.9
	PAL	- *	15.6	50.0
	PAL60	- *	15.7	60.0
	SECAM	- *	15.6	50.0
IBM		640 × 480	31.5	59.9
		640 × 480	31.5	60.0
		640 × 480	37.9	72.8
		640 × 480	37.5	75.0
		640 × 480	39.4	75.0
		640 × 480	43.3	85.0
		800 × 600	35.2	56.3
		800 × 600	37.9	60.3
		800 × 600	48.1	72.2
		800 × 600	46.9	75.0
		800 × 600	53.7	85.1
		1024 × 768	48.4	60.0
		1024 × 768	56.5	70.1
		1024 × 768	60.0	75.0
		1024 × 768	68.7	85.0
		1152 × 864	54.4	60.1
		1152 × 864	64.0	70.0
		1152 × 864	67.5	75.0
		1152 × 864 *	77.5	85.1
		1280 × 768	47.8	59.9
		1280 × 800	49.7	59.8
		1280 × 960	60.0	60.0
		1280 × 960 *	75.0	75.0
		1280 × 960 *	85.9	85.0
		1280 × 1024	64.0	60.0
		1280 × 1024 *	80.0	75.0
		1280 × 1024 *	91.2	85.0
		1400 × 1050	64.7	60.0
		1400 × 1050 *	65.3	60.0
		1440 × 900 *	55.9	59.9
		1600 × 1200 *	75.0	60.0
		1600 × 1200 *	81.3	65.0
	1600 × 1200 *	87.5	70.0	
	1600 × 1200 *	93.8	75.0	
Apple Macintosh®		640 × 480	35.0	66.7
		832 × 624	49.7	74.6
		1024 × 768	60.2	74.9
		1152 × 870	68.7	75.1
		1280 × 1024	64.3	60.4
		1280 × 1024 *	69.9	65.2
		1280 × 1024 *	78.4	73.7
HDTV	(1080i/60)	1920 × 1080	33.8	60.0
	(1080i/50)	1920 × 1080	28.1	50.0
	1280 × 720	45.0	60.0	
SDTV	480p	720 × 480	31.5	59.9
DVD	YCbCr	720 × 480	15.7	59.9
		720 × 576	15.6	50.0
		720 × 480 *	31.5	59.9
	逐行扫描	720 × 576	31.3	50.0

注:

- 数字信号不支持以上带 “\*” 标记的影像。
- 分辨率高于或低于投影机自然分辨率 (NP600+/NP500+/NP500C/NP400+/NP400C: 1024×768 / NP500W+: 1280×800) 的影像将使用 Advanced AccuBlend (智能压缩) 技术来显示。
- 某些复合同步信号可能会出现错误显示。  
上表中未列出的其它信号可能会出现错误显示。遇此情况, 请更改您电脑上的再生率或分辨率。详细操作请参阅电脑附带的 Display Properties 帮助部分。

## 7. 附录

### ⑥ 计算机控制编码和线路连接

#### 计算机控制编码

功能	代码数据
电源开	02H 00H 00H 00H 00H 02H
电源关	02H 01H 00H 00H 00H 03H
输入选择电脑 1	02H 03H 00H 00H 02H 01H 01H 09H
输入选择电脑2 (数字)	02H 03H 00H 00H 02H 01H 1AH 22H
输入选择电脑2 (模拟)	02H 03H 00H 00H 02H 01H 02H 0AH
输入选择视频	02H 03H 00H 00H 02H 01H 06H 0EH
输入选择 S- 视频	02H 03H 00H 00H 02H 01H 0BH 13H
图像消音开	02H 10H 00H 00H 00H 12H
图像消音关	02H 11H 00H 00H 00H 13H
声音消音开	02H 12H 00H 00H 00H 14H
声音消音关	02H 13H 00H 00H 00H 15H

注：如有需要，请向您的供货商索取详尽的计算机控制编码表。

#### 线路连接

##### 通信协议

波特率 .....	19200 bps
数据长度 .....	8 比特
极性 .....	无极性
停止数位 .....	一位数
X 开/ 关 .....	无
通信步骤 .....	全双向

注：视设备而定，对于长线路传输建议使用较低的波特率。

#### 计算机控制连接器 (D-SUB 9P)

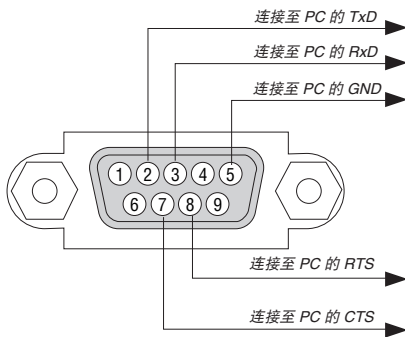

注 1：针 1、4、6 和 9 没有启用。

注 2：把“请求发送”和“清除发送”在该线路的两端连接，以便简化线路连接。

注 3：对于长线路，建议将投影机菜单中的通讯速度设置为 9600 bps。

## 7 故障排除核对清单

在联系您的经销商或售后服务人员之前，核对下列清单，并参考“故障排除”一章，以确定是否需要维修。下面的清单能帮助我们更高效地解决您的问题。

\* 打印下列几页文件。

发生频率  总是  有时 (隔多久发生一次? \_\_\_\_\_)  其它 (\_\_\_\_\_)

### 电源

- 没有电 (电源指示灯没有亮绿光) 也可参阅“状态指示灯 (STATUS)”。
- 电源线的插头完全插入墙上的插座。
- 主电源开关设置在 ON 位置。
- 灯盖安装完全正确。
- [灯泡已使用小时] (灯泡使用时间) 在更换灯泡后是否清除为 0。
- 即使您按下 POWER 键并持续 1 秒钟还是没有电。
- 在操作过程中断电。
- 电源线的插头完全插入墙上的插座。
- 灯盖安装完全正确。
- [自动断电] 关闭 (仅限于具备 [自动断电] 功能的型号)。
- [关机记时器] 关闭 (仅限于具备 [关机记时器] 功能的型号)。

### 视频和音频

- 从您的电脑或视频设备没有影像显示到投影机。
- 即使您先和投影机连接然后再打开电脑还是没有影像显示。
- 即使您的笔记本电脑到投影机的信号输出功能。
  - 功能键组合能够启动或关闭您电脑的外部显示功能。通常是用“Fn”键和 12 个功能键中的一个键组合来开启或关闭外部显示功能。
- 没有影像 (蓝色或黑色背景, 没有显示)。
- 即使您按下了 AUTO ADJUST 键还是没有影像。
- 即使您在投影机菜单中执行了 [重置] 功能还是没有影像。
- 信号输送缆线的插头完全插入输入连接器。
- 屏幕上出现信息。  
(\_\_\_\_\_)
- 连接到投影机的信号源处于活动状态并可以使用。
- 即使您调整了 [亮度] 和/或 [对比度] 也还是没有影像。
- 投影机支持输入信号源的分辨率和频率。
- 部分影像丢失。
- 即使您按下了 AUTO ADJUST 键, 影像还是没有改善。
- 即使您在投影机菜单中执行了 [重置], 影像还是没有改善。
- 影像在水平或垂直方向移动。
- 对电脑信号的水平及垂直位置都已正确调整。
- 投影机支持输入信号的分辨率和频率。
- 一些像素已丢失。
- 影像闪烁。
- 即使您按下了 AUTO ADJUST 键, 影像还是没有改善。
- 即使您在投影机菜单中执行了 [重置], 影像还是没有改善。
- 对电脑信号影像有闪烁或色差现象。
- 即使您把 [风扇模式] 从 [高海拔] 调为 [自动], 影像还是没有改善。
- 影像出现模糊或离焦现象。
- 即使您检查了个人电脑上信号的分辨率, 并将其更改为投影机的自然分辨率, 影像还是没有改善。
- 即使手动调焦后也还是没有改善。
- 影像太暗。
- 即使您调整了 [亮度] 和/或 [对比度] 还是没有改善。
- 影像失真。
- 影像出现梯形失真 (即使您执行了 [梯形修正] 调整, 影像还是没有改善)。
- 没有声音。
- 音频导线和投影机的音频输入连接器正确连接。
- 即使调整音量大小后也还是没有改善。
- AUDIO OUT 和您的音频装置已连接 (仅限于具备 AUDIO OUT 连接器的型号)。

### 其它

- 遥控器不起作用。
- 在投影机感应窗和遥控器之间没有任何障碍物。
- 投影机放置在靠近日光灯的地方, 干扰了遥控器的红外控制。
- 电池是新的并且方向没有倒置安装。
- 投影机机箱上的键不起作用 (仅适用于具备 [控制面板锁定] 功能的型号)。
- [控制面板锁定] 没有打开或未使用菜单中的键锁功能。
- 即使按下 EXIT 键并持续按住 10 秒钟以上, 情况还是没有任何改变。

## 7. 附录

在下面的方框里面具体描述一下您的问题。

### 投影机的使用适环境及应用信息

#### 投影机

型号：  
序列号：  
购买日期：  
灯泡使用时间（小时）：  
灯泡模式： 正常模式  ECO 环保省电模式  
输入信号的相关信息：  
水平同步频率 [ ] 千赫兹  
垂直同步频率 [ ] 赫兹  
同步极性 H  (+)  (-)  
V  (+)  (-)  
同步类型  分离同步  复合同步  
 绿同步

#### STATUS (状态) 指示灯：

稳定灯  橙色  绿色  
闪烁灯 [ ] 循环  
遥控器型号：

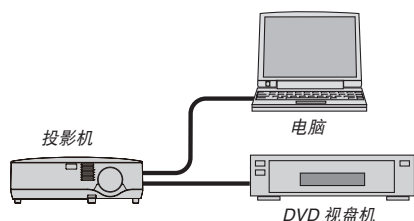

#### 信号线

NEC 标准缆线或其它制造商制造的缆线？  
型号： 长度： 英寸 / 米  
分配放大器  
型号：  
切换开关  
型号：  
适配器  
型号：

#### 安装环境

屏幕尺寸： 英寸  
屏幕类型： 白塑幕  波珠幕  极化幕  
 宽银幕  高对比幕  
投射距离： 英尺 / 英寸 / 米  
方向： 天花顶  桌上  
电源插座连接：  
 直接与墙上插座连接  
 与电源接线插板连接或其他（连接设备数量 \_\_\_\_\_）  
 与电源线卷盘连接或其他（连接设备数量 \_\_\_\_\_）

#### 电脑

制造商：  
型号：  
笔记本电脑  / 桌上电脑   
自然分辨率：  
再生率：  
视频适配器：  
其他：

#### 视频设备

VCR, DVD 视盘机, 摄影机, 视像游戏机或其他  
制造商：  
型号：

## 8 TravelCare Guide

### TravelCare - a service for international travelers

This product is eligible for "TravelCare", NEC's unique international warranty.

Please note that TravelCare coverage differs in part from coverage under the warranty included with the product.

#### Services offered with TravelCare

This warranty allows customers to receive service on their product at the NEC and NEC-designated service stations in the countries listed herein when temporarily traveling internationally for business or pleasure.

For details on services offered by the different service stations, please refer to the "List of TravelCare Outlets" below.

#### 1 Repair services

The product will be repaired and delivered within 10 business days, not including shipping time.

During the term of warranty, the cost of maintenance parts, labor costs for repairs and shipping costs within the service station's coverage area are covered by the warranty.

#### 2 Replacement product rental service

If the customer desires, he or she can rent a replacement product while the original product is being repaired.

Fee: US\$200 for 12 days

This fee must be paid at the local service station in cash or credit card.

The US\$200 rental fee is non-refundable even if the customer rents it less than 12 days before returning.

The replacement product will be delivered within 3 business days.

If the customer did not return the replacement product within 12 days, the customer will be charged the price of the unit.

If the customer returned the replacement product in a faulty or damaged condition, the repair cost will be charged to the customer.

Note that this service is not offered in all countries and regions. Please refer to the "List of TravelCare Outlets".

In addition, this replacement product rental service is not offered after the product's warranty has expired.

#### Term of warranty

1

a. Upon presentation of the warranty or receipt received upon purchase:

Valid for the term indicated on the warranty or the normal term of warranty for the country of purchase.

b. When only the product is brought in:

Valid for a period of within 14 months of the date of manufacture indicated by the serial number attached to the product.

2 When a product whose term of warranty is expired is brought in:

Repairs will be offered for a fee. In this case the customer is not eligible for the replacement product rental service.

3 In the following cases, repairs may be charged, even if the product's warranty is still in effect:

1) If the term of warranty, model name, serial number and name of the store of purchase are not indicated on the warranty or have been altered.

2) Problems or damage caused by dropping or shocks during shipment or movement by the customer or by improper handling by the customers.

3) Problems or damage caused by improper usage or unwarrantable alterations or repairs by the customer.

4) Problems or damage caused by fire, salt damage, gas damage, earthquakes, lightning damage, storm or flood damage or other natural disasters or such external factors as dust, cigarette smoke, abnormal voltage, etc.

5) Problems or damage caused by use in hot or humid places, in vehicles, boats or ships, etc.

6) Problems or damage caused by expendable supplies or devices connected to the product other than those designated by NEC.

7) Problems caused by natural consumption, wear or deterioration of parts under normal usage conditions.

8) Problems or damage to lamps and other expendable supplies, included parts or optional parts.

9) Other conditions stipulated in the warranty included with the product also apply.

*NOTE: The product can be used overseas with voltages indicated in the rating label on the product by using a power cable suited for the standards and power source voltage of the country in which the product is being used.*

#### List of TravelCare Outlets

This list applies as of July 1, 2008.

For the most up-to-date information, please refer to the websites of the service stations in the various countries on the List of TravelCare Outlets or to the NEC website at <http://www.nec-pj.com>.

#### In Europe

NEC Europe Ltd. / European Technical Centre

Address: Unit G, Stafford Park 12, Telford TF3 3BJ, U.K.

Telephone: +44 1952 237000

Fax Line: +44 1952 237006

Email Address: [AFR@uk.necneur.com](mailto:AFR@uk.necneur.com)

WEB Address: <http://www.necneur.com>

(Regions Covered)

EU: Austria\*, Belgium\*, Bulgaria\*, Czech Republic\*, Cyprus\*, Denmark\*, Estonia\*, Finland\*, France\*, Germany\*, Greece\*, Hungary\*, Ireland\*, Italy\*, Latvia\*, Lithuania\*, Luxembourg\*, Malta\*, The Netherlands\*, Poland\*, Portugal\*, Romania\*, Slovakia\*, Slovenia\*, Spain\*, Sweden\* and the United Kingdom\*

EEA: Norway\*, Iceland and Liechtenstein

#### In North America

NEC Display Solutions of America, Inc.

Address: 500 Park Boulevard, Suite 1100 Itasca, Illinois 60143, U.S.A.

Telephone: +1 800 836 0655

Fax Line: +1 800 356 2415

Email Address: [vsd.tech-support@necsam.com](mailto:vsd.tech-support@necsam.com)

WEB Address: <http://www.necdisplay.com/>

(Regions Covered)

U.S.A. \*, Canada\*

#### In Oceania

NEC Australia Pty., Ltd.

Address:

New South Wales;

Sydney

184 Milperra Road, Reversby NSW 2212

Telephone 131 632

Newcastle

120 Parry Street Newcastle West NSW 2302

Telephone 131 632

Victoria;

Melbourne

Unit 1/6 Garden Road, Clayton VIC 3168

Telephone 131 632

Queensland;

Brisbane

Unit 4/305 Montague Road West End QLD 4101

Telephone 131 632

Southport

Shop1 48 Ferry Road Southport QLD 4215

Telephone 131 632

South Australia;

Adelaide

84A Richmond Road, Keswick SA 5035

Telephone 131 632

## 7. 附录

Western Australia;  
Perth  
45 Sarich Court Osborne Park WA 6017  
Telephone 131 632

WEB Address: <http://www.nec.com.au>

(Regions Covered)  
Australia\*, New Zealand

### In Asia and Middle East

NEC Display Solutions, Ltd.  
Address: 686-1, Nishioi, Oi-Machi, Ashigarakami-Gun,  
Kanagawa 258-0017, Japan  
Telephone: +81 465 85 2369  
Fax Line: +81 465 85 2393  
Email Address: support\_pjweb@nevt.nec.co.jp  
WEB Address: <http://www.nec-pj.com>

(Regions Covered)  
Japan\*

NEC Hong Kong Ltd.  
Address: 25/F., The Metropolis Tower, 10 Metropolis Drive,  
Hungghom, Kowloon, Hong Kong  
Telephone: +852 2369 0335  
Fax Line: +852 2795 6618  
Email Address: nechksc@nechk.nec.com.hk  
esmond\_au@nechk.nec.com.hk  
WEB Address: <http://www.nec.com.hk>

(Regions Covered)  
Hong Kong

NEC Taiwan Ltd.  
Address: 7F, No.167, SEC.2, Nan King East Road, Taipei,  
Taiwan, R.O.C.  
Telephone: +886 2 8500 1700  
Fax Line: +886 2 8500 1420  
Email Address: eric@nec.com.tw  
WEB Address: <http://www.nec.com.tw>

(Regions Covered)  
Taiwan

NEC Solutions Asia Pacific Pte. Ltd  
Address: 401 Commonwealth Drive, #07-02, Haw Par  
Technocentre, Singapore 149598  
Telephone: +65 6 273 8333  
Fax Line: +65 6 274 2226  
Email Address: ncare@nec.com.sg  
WEB Address: <http://www.nec.com.sg/ap>

(Regions Covered)  
Singapore

NEC Corporation of Malaysia Sdn. Bhd.  
Address: 33rd Floor, Menara TA One, 22, Jalan P. Ramlee,  
50250 Kuala Lumpur, Malaysia  
Telephone: +6 03 2178 3600 (ISDN)  
Fax Line: +6 03 2178 3789  
Email Address: necare@nsm.nec.co.jp  
WEB Address: <http://www.necarecenter.com>

(Regions Covered)  
Malaysia

Hyosung ITX Co., Ltd.  
Address: 1st Fl., Ire B/D. #2, 4Ga, Yangpyeong-Dong,  
Youngdeungpo-Gu, Seoul, Korea 150-967  
Telephone: +82 2 2163 4193  
Fax Line: +82 2 2163 4196  
Email Address: moneybear@hyosung.com

(Regions Covered)  
South Korea

Lenso Communication Co., Ltd.  
Address: 292 Lenso House 4, 1st Floor, Srinakarin Road,  
Huamark, Bangkok, Bangkok 10240, Thailand  
Telephone: +66 2 375 2425  
Fax Line: +66 2 375 2434  
Email Address: pattara@lenso.com  
WEB Address: <http://www.lenso.com>

(Regions Covered)  
Thailand

ABBA Electronics L.L.C.  
Address: Tariq Bin Ziyad Road, P.O.Box 327, Dubai, United  
Arab Emirates  
Telephone: +971 4 371800  
Fax Line: +971 4 364283  
Email Address: ABBA@emirates.net.ae

(Regions Covered)  
United Arab Emirates

Samir Photographic Supplies  
Address: P.O.Box 599, Jeddah 21421, Saudi Arabia  
Telephone: +966 2 6828219  
Fax Line: +966 2 6830820  
Email Address: asif@samir-photo.com

Riyadh  
Address: P.O.Box 5519, Riyadh 11432, Saudi Arabia  
Telephone: +966 1 4645064  
Fax Line: +966 1 4657912  
Email Address: bhimji@samir-photo.com

Alkhubar  
Address: P.O.Box 238, Alkhubar 31952, Saudi Arabia  
Telephone: +966 3 8942674  
Fax Line: +966 3 8948162  
Email Address: chamsedin@samir-photo.com

(Regions Covered)  
Saudi Arabia

---

*NOTE: In countries designated with an asterisk(\*), replacement product rental service are offered.*

---



Date: / / ,

P-1/ ,

**TO: NEC or NEC's Authorized Service Station:****FM:**\_\_\_\_\_  
(Company & Name with signature)

Dear Sir (s),

I would like to apply your TravelCare Service Program based on attached registration and qualification sheet and agree with your following conditions, and also the Service fee will be charged to my credit card account, if I don't return the Loan units within the specified period. I also confirm following information is correct. Regards.

**Application Sheet for TravelCare Service Program**

Country, product purchased :	
User's Company Name :	
User's Company Address : Phone No., Fax No. :	
User's Name :	
User's Address :	
Phone No., Fax No. :	
Local Contact office :	
Local Contact office Address :	
Phone No., Fax No. :	
User's Model Name :	
Date of Purchase :	
Serial No. on cabinet :	
Problem of units per User :	
Required Service :	(1) Repair and Return      (2) Loan unit
Requested period of Loan unit :	
Payment method :	(1) Credit Card      (2) Travelers Cheque      (3) Cash
In Case of Credit Card : Card No. w/Valid Date :	

## 7. 附录

### Condition of your TravelCare Service Program

Enduser is requested to understand following condition of TravelCare Service Program and complete the necessary information on the application sheet.

#### 1. Service Options:

There are 3 types of [Service] available. Enduser has to understand following condition and is required to fill in the Application Sheet.

##### 1) Repair and Return:

The 'Faulty unit' is sent or collected from the customer. It is repaired and returned within 10 days to the customer, excluding transport time.

There may have a case, repair and return can't be done by NEC Authorized Service Station, because of shortage of spare parts due to same model is not sold in the territory.

##### 2) Repair and Return with Loan: (This service is limited to some Service Stations)

This service is offered to the Enduser, who cannot wait until their unit is repaired.

The customer can borrow a unit for US\$200 up to 12 days. Customer then sends in inoperable unit to nearest NEC Authorized Service Station for service. In order to prevent collection problem, Enduser is required to fill in Application Sheet.

Enduser needs to confirm the availability of the Service to NEC Authorized Service Stations.

##### 3) Loan Only:

For this service, NEC Authorized Service Station supplies the customer with a loan unit for US\$200 up to 12 days. Customer keeps the inoperable unit and when customer returns home, customer arranges to have the projector serviced in the home country.

### 2. Warranty Exclusions:

This program does not apply if the Projector's serial number has been defaced, modified or removed.

If, in the judgement of NEC Authorized Service Station or its agent the defects or failures result from any cause other than fair wear and tear or NEC neglect, or fault including the following without limitation:

- 1) Accidents, transportation, neglect, misuse, abuse, water, dust, smoke or default of or by the Customer its employees or agents or any third party;
- 2) Failure or fluctuation of electrical power, electrical circuitry, air conditioning, humidity control or other environmental conditions such as use it in smoking area;
- 3) Any fault in the attachments or associated products or components (whether or not supplied by NEC or its agents which do not form part of the Product covered by this warranty);
- 4) Any act of God, fire, flood, war, act of violence or any similar occurrence;
- 5) Any attempt by any person other than any person authorized by NEC to adjust, modify, repair, install or service the product.
- 6) Any Cross-border charges such as, duty, insurance, tax etc.

### 3. Charges for Warranty Exclusions and Out of Warranty Case:

In case faulty unit is under warranty exclusions case or under Out of Warranty period, NEC Authorized Service Station will Inform estimation of actual service cost to the Enduser with reason.

### 4. Dead on Arrival (DOA):

Enduser must take this issue up with their original supplier in the country of purchase.

NEC Authorized Service Station will repair the DOA unit as a Warranty repair, but will not exchange DOA unit with new units.

### 5. Loan Service Charges and Conditions:

Upon acceptance of this NEC Projector, Customer agrees to assume liability for this loan unit.

The current cost of use of this loan unit is US\$200 for 12 calendar days.

If Customer does not return the unit within the 12 calendar days, Customer will be charged the next highest cost up to and including the full list price to Credit Cards, which price will be informed by NEC Authorized Service Stations. Please see the attached listing of contacts for each country to arrange for pickup of the loan unit.

If you return to their country of origin with the loan unit, you will be charged additional freight to return the unit to the loaning country.

Thank you for your understanding of this program.